

ALKATRÉSZ AJÁNLÓ

2024 | MÁJUS

ÉRVÉNYES: 2024. MÁJUS 31-IG

FÚNYÍRÓTRAKTOR

Portland Hawk M9212RD

CIKKSZÁM: 18-010-9212-00
BRUTTÓ LISTAÁR: 1.320.000 Ft

899.990 Ft bruttó
708.654 Ft nettó





TANKSAPKA (ZÁRHATÓ)

257027, MT, MLT
Cikkszám: 08-650-2260-82
Bruttó listaár: ~~27.216 Ft~~

Akciós ár:
→ **22.990 Ft** bruttó **18.102 Ft** nettó



FÜLKESZŰRŐ

225052, SLT, MT, MLT, MVT
Cikkszám: 08-650-2250-52
Bruttó listaár: ~~6.033 Ft~~

Akciós ár:
→ **5.090 Ft** bruttó **4.008 Ft** nettó



ZUHANÁSGÁTLÓ SZELEP

264126, BT, SLT, MHT, MVT, MLT, MT, MRT
Cikkszám: 08-650-2295-71
Bruttó listaár: ~~127.445 Ft~~

Akciós ár:
→ **99.990 Ft** bruttó **78.732 Ft** nettó



ELSŐ LÁMPA KOMPLETT (JOBBS)

265415, M, MHT, MT, MLT
Cikkszám: 08-650-2654-15
Bruttó listaár: ~~33.007 Ft~~

Akciós ár:
→ **27.990 Ft** bruttó **22.039 Ft** nettó



ELSŐ LÁMPA KOMPLETT (BAL)

265416, M, MHT, MT, MLT
Cikkszám: 08-650-2654-16
Bruttó listaár: ~~31.267 Ft~~

Akciós ár:
→ **26.490 Ft** bruttó **20.858 Ft** nettó



SZŰRŐBETÉT (VÁLTÓKENÉS)

561749, M, MT, MLB, MLT
Cikkszám: 08-650-5617-49
Bruttó listaár: ~~21.069 Ft~~

Akciós ár:
→ **17.890 Ft** bruttó **14.087 Ft** nettó



CSAPÁGY (KERÉKAGY)

52559248, MLT635, MLT 737, MLT741, MLT940
Cikkszám: 08-650-5625-04
Bruttó listaár: ~~107.290 Ft~~

Akciós ár:
→ **89.990 Ft** bruttó **70.858 Ft** nettó



ÖNINDÍTÓ

748104, MLT
Cikkszám: 08-650-7481-04
Bruttó listaár: ~~222.644 Ft~~

Akciós ár:
→ **188.990 Ft** bruttó **148.811 Ft** nettó



VÁGÓÉL CSERÉLHETŐ

52522734, CBA 2500/4000, CBA 3000/2500,
9 furatos Cikkszám: 08-650-5227-34
Bruttó egységár: 178.562 Ft
Bruttó listaár: ~~178.562 Ft~~

Akciós ár:
→ **150.990 Ft** bruttó **118.890 Ft** nettó

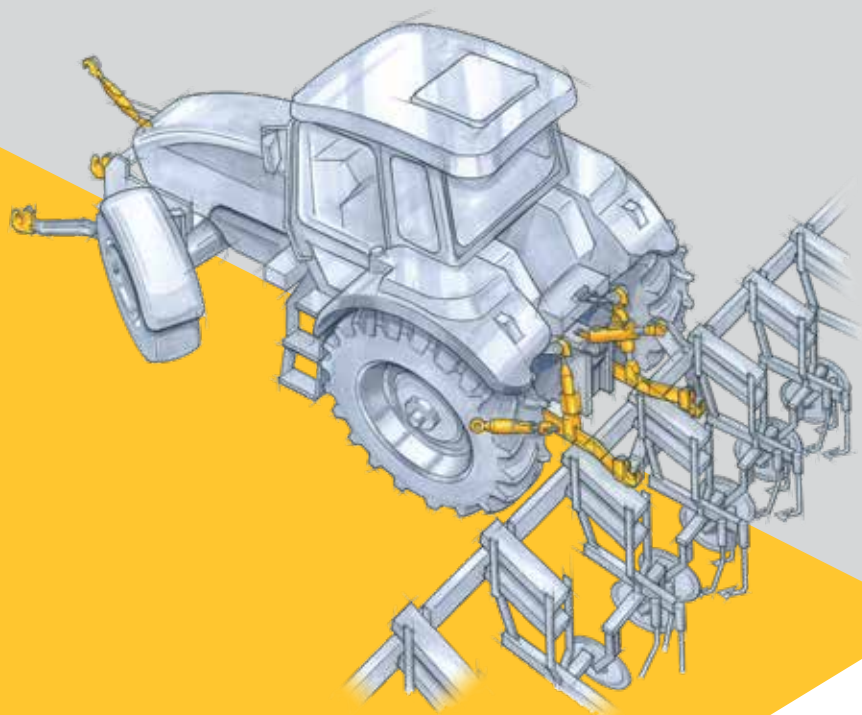

ÚJÍTTASSA FEL MOST!

FÜGGESZTŐKAR ÉS KARDÁNTENGELY FELÚJÍTÁS

A több éves tapasztalataink alapján, arra kérjük partnereinket, hogy ne várják meg a kardántengelyek és függesztőkarok felújításával a gépi munka megkezdésének idejét, hanem az aktuális mezőgazdasági munka szempontjából (pl. talajmunkák, szántás stb.) gondolkozzon előre "holt" szezonban juttassák el részükre felújításra szánt függesztőkarokat, kardántengelyeket így mire a gépi munkát meg kell kezdeni rendelkezésünkre áll a tökéletesen működő gépkapcsolat.



AJÁNDÉK ISTER ZSÍR

CIKKSZÁM: 11-001-0550-04

ISTER

 Ajándék  Újdonság  Kifutó  Rendelésre  Készlet erejéig  Bomba ár

A devizaárfolyamok kilengése és a jelen költségdali hirtelen változások miatt az árak változtatásának jogát fenntartjuk az akciós időszak időtartama alatt.

MUNKÁSNADRÁG

42-68

- egyenes vágás
- optimális mozgásszabadság
- himzett CLAAS logó
- rugalmas (a derék körül)
- fényvisszaverő elemek
- robusztus / kopásálló
- 35% pamut, 65% poliszter

Cikkszám: 19-254-7010-00 -tól
19-254-7140-00 -ig

Bruttó listaár: ~~16.590 Ft~~



Akciós ár:

→ **13.890 Ft** bruttó
10.937 Ft nettó

ZOKNI

38-40

- magas kényelmet és funkcionalitást kínál
- hőmérséklet-szabályozó merinógyapjú és szintetikusszál-keverék
- 42% gyapjú, 42% poliakril, 14% poliamid, 2% elasztán
- achilleszalag-védő
- megerősített sarokterület
- megerősített lábujjrész
- légáteresztő
- hőmérséklet-szabályozás

Cikkszám: 19-253-8270-00 -tól
19-253-8300-00 -ig

Bruttó listaár: ~~5.480 Ft~~



Akciós ár:

→ **4.490 Ft** bruttó
3.535 Ft nettó

KULACS

(400 ml)

- elegáns rozsdamentes acélkulacs
- szénsavas és szénsavmentes italokhoz alkalmas
- kapacitás: 400 ml

Cikkszám: 19-253-5140-00

Bruttó listaár: ~~5.680 Ft~~



Akciós ár:

→ **4.690 Ft** bruttó
3.693 Ft nettó

KULCSTARTÓ TERRA TRAC

- 3D kulcstartó
- hossza: kb. 6 cm
- PVC-ből készült

Cikkszám: 19-254-9070-00

Bruttó listaár: ~~4.330 Ft~~



Akciós ár:

→ **3.390 Ft** bruttó
2.669 Ft nettó

FEJLÁMPA

(LED)

- LED fejlámpa három fényerővel
- állítható dőlésszögű lámpa
- állítható fejpánt
- három AAA elemet tartalmaz

Cikkszám: 19-255-8150-00

Bruttó listaár: ~~4.900 Ft~~

LED



Akciós ár:

→ **3.590 Ft** bruttó
2.827 Ft nettó

UZSONNÁSDOBOZ

- kettős falú edény szigetelési technológiával
- rozsdamentes acélból, matt fekete kivitelben, CLAAS logóval
- szivárgásmentes zár
- nagy nyílás, amely megkönnyíti a tisztítást és a feltöltést
- tökéletes forró italokhoz, levesekhez vagy bogysó joghurthoz
- akár 8 órán át meleg és 24 órán át hűvös
- folyadék kapacitása: 400 ml

Cikkszám: 19-253-5130-00

Bruttó listaár: ~~10.890 Ft~~



Akciós ár:

→ **8.890 Ft** bruttó
7.000 Ft nettó

GRILLCSIPESZ

- Kiváló minőségű rozsdamentes acél grillfogó akasztóval
 - erős, csúszásmentes szilikonfogantyú
 - kompakt tárolás érdekében összecsuksukható
 - hossza: kb. 40,5 cm
 - kézi mosás ajánlott
- Cikkszám: 19-257-7980-00
Bruttó listaár: ~~4.330 Ft~~



Akciós ár:
→ **3.390 Ft** bruttó
2.669 Ft nettó

BBQ KESZTYŰ

- kiváló minőségű, hosszú, erős bőrkesztyű
 - védi a kezét és az alsó kart az égés és a tűz ellen
 - hőálló, grillezéshez és még sok másához
 - magas viselési komfort
 - a belső bélésnek köszönhetően
 - külső anyag: 100% bőr, minősített; bélés 60% pamut, 40% poliészter
 - méretek: 41,5 cm x 19 cm x 2 cm (H x Sz x Ma)
 - egy méret
 - szín: szürke és fekete
- Cikkszám: 19-257-7990-00
Bruttó listaár: ~~15.290 Ft~~



Akciós ár:
→ **12.190 Ft** bruttó
9.598 Ft nettó

BBQ KÖTÉNY

- a grillezés még soha nem volt stílusosabb
 - Kiváló minőségű bőr
 - jól átgondolt részletek, mint például a különböző zsebméretek
 - állítható pántok a derékon és a vállakon, így tökéletes illeszkedést és kényelmet biztosít
 - robusztus anyag műbőrből
 - mérete: 83 x 63 cm
 - nedves ruhával tisztítható
- Cikkszám: 19-257-8000-00
Bruttó listaár: ~~17.490 Ft~~



Akciós ár:
→ **13.990 Ft** bruttó
11.016 Ft nettó

HŰTŐTÁSKA

- hűtőtáska poliészterből
 - hőszigetelt bélés
 - alja vízálló anyagból
 - kétirányú cipzárral nyitható
 - fém cipzár
 - állítható vállpánt
 - TERRA TRAC minta
 - méretei: 30 x 22 x 17 cm
- Cikkszám: 19-257-2100-00
Bruttó listaár: ~~12.210 Ft~~



Akciós ár:
→ **9.990 Ft** bruttó
7.866 Ft nettó

MOBILTARTÓ

- mobiltelefon konzol a jármű belsejében lévő szellőzőrácsokhoz való rögzítéshez
 - a különböző vastagságú szellőzőrácsokhoz igazítható
 - gömbcsuklóval 360°-kal elfordítható
 - alkalmas 3,5" – 6" okostelefonokhoz
 - kompatibilis számos navigációs rendszerrel vagy más mobil eszközzel
 - kényelmes egykezes működés a zár kinyitására
 - belül nagy CLAAS logó
- Cikkszám: 19-226-1220-00
Bruttó listaár: ~~6.970 Ft~~



Akciós ár:
→ **5.490 Ft** bruttó
4.323 Ft nettó

MUNKÁSPÓLÓ SZÜRKE

- S-4XL**
- laza vágás
 - kerek nyak
 - optimális mozgásszabadság
 - hímzett CLAAS logó
 - CLAAS logóval ellátott gombok
 - 60% pamut, 40% poliészter
- Cikkszám: 19-254-7610-00 -tól
19-254-7670-00 -ig
Bruttó listaár: ~~10.190 Ft~~



Akciós ár:
→ **8.690 Ft** bruttó
6.843 Ft nettó

AKCIÓS CLAAS TERMÉKEK / A KÉSZLET EREJÉIG.

**KAPA SORKÖZMŰVELŐ**

180 mm alternatív (Transformer)

X08-06-01

Cikkszám: 07-000-7654-61

Bruttó listaár: ~~15.790 Ft~~

Akiós ár:

→ **13.490 Ft** bruttó**10.622 Ft** nettó**KAPA SORKÖZMŰVELŐ**

230 mm alternatív (Transformer)

E02-061-05

Cikkszám: 07-000-7654-76

Bruttó listaár: ~~16.790 Ft~~

Akiós ár:

→ **14.290 Ft** bruttó**11.252 Ft** nettó**KOPÓSZÁRNY SZÉLES BAL**

alternatív

E03-087-01

Cikkszám: 07-000-7867-13

Bruttó listaár: ~~5.990 Ft~~

Akiós ár:

→ **5.790 Ft** bruttó**4.559 Ft** nettó**TÁRCSALAP 620X6**

alternatív

U05-04

Cikkszám: 07-000-7994-36

Akiós ár:

→ **21.990 Ft** bruttó**17.315 Ft** nettó**TÁRCSALAP 460X6 (3 FURATOS)**

alternatív

U40-20-00

Cikkszám: 07-000-7532-96

Akiós ár:

→ **11.990 Ft** bruttó**9.441 Ft** nettó**KOPÓSZÁRNY SZÉLES JOBB**

alternatív

E02-074-02

Cikkszám: 07-000-7867-23

Bruttó listaár: ~~5.990 Ft~~

Akiós ár:

→ **5.790 Ft** bruttó**4.559 Ft** nettó**TÁRCSA AGY KOMPLETT**

28232600

Cikkszám: 07-000-7999-83

Akiós ár:

→ **38.890 Ft** bruttó**30.622 Ft** nettó**TÁRCSALAP 520X6MM 5 FURATOS**

28071305

Cikkszám: 07-000-7480-47

Akiós ár:

→ **14.790 Ft** bruttó**11.646 Ft** nettó**TÁRCSALAP 520X6MM 6 FURATOS**

00311461

Cikkszám: 07-000-7988-85

Akiós ár:

→ **16.490 Ft** bruttó**12.984 Ft** nettó**TÁRCSALAP 684X7MM 6FURATOS**

00311081

Cikkszám: 07-000-7826-99

Akiós ár:

→ **23.990 Ft** bruttó**18.890 Ft** nettó**CSAPÁGY KOMPLETT**

28077800

Cikkszám: 07-000-7200-94

Akiós ár:

→ **39.900 Ft** bruttó**31.417 Ft** nettó**FELÚJÍTÓ SZETT**

07-000-7200-94-hez

Cikkszám: 07-000-7200-95

Akiós ár:

→ **17.690 Ft** bruttó**13.929 Ft** nettó

KOPÓSZÁRNY TRANSFORMER

bal, 60012677
Cikkszám: 07-000-7654-39



Akciós ár:
6.090 Ft bruttó
4.795 Ft nettó



KOPÓSZÁRNY TRANSFORMER

jobb, 60012665
Cikkszám: 07-000-7654-77

Akciós ár:
→ 6.090 Ft bruttó
4.795 Ft nettó

CLAAS

CLAAS KENŐZSÍR AKCIÓ

Minden karton CLAAS AGRIGREASE EP2 patronos kenőzsírhoz CLAAS baseball sapkát adunk ajándékba!

Cikkszám: 07-000-0002-16



Akciós időszak:
2024.05.01-2024.05.31

Akciós ár:
→ 43.490 Ft bruttó
34.245 Ft nettó

A karton 24 db 400 g-os kenőzsírt tartalmaz.
Az akció ideje alatt egy vásárló több ajándékra is jogosult lehet!

EFFINOX

Additive AdBlue®

GreenChem

Csökkenti az Nox-et és megakadályozza a kristályosodást az SCR-rendszerekben

Mi is az ADBLUE®?

Az AdBlue® egy szintelen és tiszta vizes oldat, amely ioncserélt vízből (67,5%) és karbamidból (32,5%) áll. Vízben oldódó, biológiailag lebomló termék, amely besorolása szerint nem szennyező. Az AdBlue fő hatóanyaga a „gépjármű karbamidból” hidrolízis útján, kémiai előállított ammónia, amely alapvető nyersanyag az AdBlue gyártásához.

Az AdBlue-t SCR (szelektív katalitikus redukciós) technológiával ellátott dízel járműveknél használják. A termék befecskendezésre kerül az SCR-rendszer katalizátorába, ahol kémiai reakciót vált ki az ammóniával. Ez a kémiai reakció lehetővé teszi a szennyező anyagok (nitrogén-oxidok, amelyeket általánosságban NOx-eknek hívnak) 85%-ának átalakítását vízgőzzé (H₂O) és ártalmatlan nitrogénné (N₂).

Mi az EFFINOX?

Az AdBlue® termékhez hasonlóan az EFFINOX is egy karbamid oldat (32,5%) adalékanyag reagenssel, amelyet dízel járműveknél használnak a károsanyag-kibocsátások (NOx) légkörbe jutásának csökkentése érdekében. Ezenkívül megakadályozza lerakódások kialakulását a jármű SCR-rendszerében alacsony terhelésű motoroknál. Megfelel az ISO 22241 szabvány tisztasági előírásainak az AdBlue® esetében.

Miért van szükség EFFINOX-ra?

Ha egy SCR-rel felszerelt járművet minden nap hideg időben vezetnek alacsony terheléssel, és kis sebességgel közlekedik többszöri megállással/elindulással, a kipufogógáz hőmérséklete továbbra is túl alacsony ahhoz, hogy az AdBlue-féle reakció végbemenjen. Ennek eredményeként cianursav kristályok képződnek, amelyek blokkolják az SCR-rendszert, ami nagyobb üzemanyag-fogyasztást, fokozott karbantartást és a jármű teljes leállítását eredményezi.

Az EFFINOX esetében egy speciális oldószer feloldja ezeket a lerakódásokat a meglévő SCR-rendszerekben, és folyamatos használat mellett megakadályozza a jövőbeli lerakódásokat, ami biztosítja az SCR-rendszer további tisztaságát és egészséges működését.

Az EFFINOX továbbá megtisztítja az injektorokat, amivel a hatékony üzem érdekében javítja a porlasztás mintázatát, ez pedig lehetővé teszi, hogy alacsonyabb hőmérsékleten is végbemenjen a teljes reakció, elkerülhető legyen az SCR-rendszer kristályosodása.



A fehér kristályszerű karbamid lerakódások eldugítják a kipufogót



Az EFFINOX használatával megelőzhető a kristályképződés, és működésben tartja az SCR-rendszert

Alkalmazások és kompatibilitás



A termék előnyei

- ▶ Az AdBlue® termékhez hasonlóan csökkenti a dízel járművek károsanyag-kibocsátásait, amelyek szennyezik környezetünket.
- ▶ Óvja az SCR-rendszert a kristályosodás (cianursav kristályok) elkerülésével alacsony hőmérsékleten.
- ▶ Segít csökkenteni a telített kipufogórendszer által okozott túlfogyasztást.

Tárolási feltételek

TARTÓS TÁROLÁS KÖRNYEZETI HŐMÉRSÉKLETE	LEJÁRAT HÓNAPOKBAN
≤10 °C	36 hónap
≤25 °C	18 hónap
≤30 °C	12 hónap
≤35 °C	6 hónap
>35 °C	b*

*b – lejárat időtartam jelentős lerövidülése: használat előtt minden tételt ellenőrizni kell.

Tárolási lehetőségek

EFFINOX ADALÉKOLT ADBLUE FOLYADÉK

200 l

Cikkszám: 08-005-0256-00

Bruttó listaár: ~~85.331 Ft~~



Akciós ár:

75.790 Ft bruttó

59.677 Ft nettó

EFFINOX ADALÉKOLT ADBLUE FOLYADÉK

1000 l

Cikkszám: 08-005-0256-10

Bruttó listaár: ~~454.609 Ft~~



Akciós ár:

394.990 Ft bruttó

311.016 Ft nettó



ISTER LUB-HYDRO HIDR. OLAJ

HLP46 205 l
Cikkszám: 11-001-0333-00
Bruttó listaár: ~~221.352 Ft~~

Akciós ár:
→ **174.190 Ft** bruttó **137.157 Ft** nettó



ISTER LUB-HYDRO HIDR. OLAJ

HLP46 55 l
Cikkszám: 11-001-0333-60
Bruttó listaár: ~~65.637 Ft~~

Akciós ár:
→ **52.290 Ft** bruttó **41.173 Ft** nettó



ISTER LUB-HYDRO HIDR. OLAJ

HLP46 20 l
Cikkszám: 11-001-0333-20
Bruttó listaár: ~~23.159 Ft~~

Akciós ár:
→ **18.390 Ft** bruttó **14.480 Ft** nettó



ISTER LUB-MOTO MOTOROLAJ

15W-40 E3 205 l
Cikkszám: 11-001-0138-00
Bruttó listaár: ~~298.518 Ft~~

Akciós ár:
→ **245.590 Ft** bruttó **193.378 Ft** nettó



ISTER LUB-MOTO MOTOROLAJ

15W-40 E3 55 l
Cikkszám: 11-001-0138-60
Bruttó listaár: ~~84.627 Ft~~

Akciós ár:
→ **69.590 Ft** bruttó **54.795 Ft** nettó



ISTER LUB-MOTO MOTOROLAJ

15W-40 E3 20 l
Cikkszám: 11-001-0138-20
Bruttó listaár: ~~30.255 Ft~~

Akciós ár:
→ **24.890 Ft** bruttó **19.598 Ft** nettó



ISTER LUB-GEAR HAJTÓMŰOLAJ

GL-4 205 l
Cikkszám: 11-001-0245-00
Bruttó listaár: ~~312.700 Ft~~

Akciós ár:
→ **251.890 Ft** bruttó **198.339 Ft** nettó



ISTER LUB-GEAR HAJTÓMŰOLAJ

GL-4 55 l
Cikkszám: 11-001-0245-60
Bruttó listaár: ~~88.352 Ft~~

Akciós ár:
→ **71.290 Ft** bruttó **56.134 Ft** nettó



ISTER LUB-GEAR HAJTÓMŰOLAJ

GL-4 20 l
Cikkszám: 11-001-0245-20
Bruttó listaár: ~~31.677 Ft~~

Akciós ár:
→ **25.490 Ft** bruttó **20.071 Ft** nettó



AUTOL Gázolaj Adalék

Az **AUTOL Gázolaj Adalék** kenőhatás- javító és befecskendezőrendszer-tisztító gázolajadalék.

JELLEMZŐ PARAMÉTEREK

AUTOL		GÁZOLAJ ADALÉK
Sűrűség 15°C-on	kg/m ³	860
Kinematikai viszkozitás 40 °C-on	mm ² /s	2,32
Lobbanáspont	°C	62

TULAJDONSÁGOK

Az **AUTOL Gázolaj Adalék** többfunkciós gázolaj adalék csomag, lerakódás csökkentő és teljesítménynövelő komponenseket tartalmaz.

Az **AUTOL Gázolaj Adalék** javítja a motor teljesítményét és csökkenti az üzemanyag fogyasztást.

Tisztán tartja a motor befecskendező rendszerét, megelőzve ezzel a káros lerakódásokat a rendkívül érzékeny befecskendezők felületén és furataiban. A fentiek miatt hosszan tartó hibamentes üzemet biztosít a nagynyomású ún. Common rail, vagy PdTDI rendszereknek is.

Kismértékben növeli a gázolaj cetánszámát és csökkenti a habzást.

Javasolt keverési arány: 1:5000

Figyelem: a termék kizárólag gázolajba keverve alkalmazható



AUTOL GÁZOLAJ ADALÉK

5 liter

Cikkszám: 11-001-0950-05

Bruttó listaár: 22.780 Ft

Akciós ár:

→ **19.590 Ft** bruttó
15.425 Ft nettó

A KENŐANYAGOKHOZ KÖTHETŐ MŰSZAKI ÉS KÖRNYEZETVÉDELMI SZOLGÁLTATÁSAINK:

VESZÉLYES HULLADÉK ELSZÁLLÍTÁS

Fáradt olaj, olajos rongy, szűrők, kannák, flakonok díjmentes elszállítása. Környezetünk védelméért az Axiál Kft fontos szerepet vállal a veszélyes hulladékok elszállításában. A részletekről és a megrendelésről kérjük érdeklődjön az illetékes telephelyünkön, vagy üzletkötőinknél.

OLAJDIAGNOSZTIKA

Olajminták vizsgálata, a minta összetétele alapján és egy referencia adatbázis alapján a gépegységek és a berendezés állapotának nyomon követése, illetve az olajcsereperiódus meghatározása, amellyel akár az üzemeltetés is gazdaságosabbá tehető.

KENÉSTECHNIKAI TANÁCSADÁS

Műszaki kérdésekben, a gépflojtára szabott kenéstechnikai terv készítésében, az alkalmazott kenőanyagok számának optimalizálása miatt kérjük érdeklődjön az illetékes telephelyünkön, vagy üzletkötőinknél.





PRESSOL

MŰANYAG MÉRŐEDÉNY

1 l
Cikkszám: 08-010-0044-04
Bruttó listaár: ~~2.220 Ft~~

Akciós ár:
→ **1.690 Ft** bruttó **1.331 Ft** nettó



PRESSOL

MŰANYAG MÉRŐEDÉNY

5 l
Cikkszám: 08-010-0044-03
Bruttó listaár: ~~8.750 Ft~~

Akciós ár:
→ **6.990 Ft** bruttó **5.504 Ft** nettó



PRESSOL

MŰANYAG MÉRŐEDÉNY

2 l
Cikkszám: 08-010-0044-12
Bruttó listaár: ~~4.273 Ft~~

Akciós ár:
→ **3.390 Ft** bruttó **2.669 Ft** nettó



PRESSOL

MŰANYAG VIZESKANNA

10 l csappal
Cikkszám: 08-005-0210-18
Bruttó listaár: ~~4.550 Ft~~

Akciós ár:
→ **3.790 Ft** bruttó **2.984 Ft** nettó



PRESSOL

MŰANYAG VIZESKANNA

20 l csappal
Cikkszám: 08-005-0210-19
Bruttó listaár: ~~6.839 Ft~~

Akciós ár:
→ **5.390 Ft** bruttó **4.244 Ft** nettó



MŰANYAG KANNA SZAPPANADAGOLÓVAL

5 l
Cikkszám: 08-005-0210-23
Bruttó listaár: ~~5.257 Ft~~

Akciós ár:
→ **4.390 Ft** bruttó **3.457 Ft** nettó



MŰANYAG KANNA SZAPPANADAGOLÓVAL

10 l
Cikkszám: 08-005-0210-24
Bruttó listaár: ~~6.134 Ft~~

Akciós ár:
→ **4.990 Ft** bruttó **3.929 Ft** nettó



MŰANYAG KANNA SZAPPANADAGOLÓVAL

20 l
Cikkszám: 08-005-0210-25
Bruttó listaár: ~~7.886 Ft~~

Akciós ár:
→ **6.590 Ft** bruttó **5.189 Ft** nettó



TÖLCSÉR TRAKTORHOZ

280x190 mm 4 l
Cikkszám: 08-010-0044-59
Bruttó listaár: ~~6.722 Ft~~

Akciós ár:
→ **5.490 Ft** bruttó **4.323 Ft** nettó



ABLAKLEHÚZÓ

szilikonos alu nyéllel
Cikkszám: 08-010-0061-22
Bruttó listaár: ~~3.887 Ft~~

Akciós ár:
→ **2.990 Ft** bruttó **2.354 Ft** nettó



MOSÓKEFE

Fanyelű, 50 cm
Cikkszám: 08-010-0061-00
Bruttó listaár: ~~455 Ft~~

Akciós ár:
→ **890 Ft** bruttó **701 Ft** nettó



MOSÓKEFE TKG.

Teleszkópos
Cikkszám: 08-010-0061-01
Bruttó listaár: ~~4.300 Ft~~

Akciós ár:
→ **7.990 Ft** bruttó **6.291 Ft** nettó

Ajándék Újdonság Kifutó Rendelésre Készlet erejéig Bomba ár

A devizaárfolyamok kilengése és a jelen költségdali hirtelen változások miatt az árak változtatásának jogát fenntartjuk az akciós időszak időtartama alatt.

IDŐKAPCSOLÓ DUPLA KIMENETTEL

Fiskars Comfort

Könnyen programozható időkapcsoló, mellyel akár külön is vezérelhető a két tömlő általi öntözés.

Cikkszám: 18-031-0225-01

Bruttó listaár: ~~26.416 Ft~~

FISKARS®



Akciós ár:

→ **19.990 Ft** bruttó
15.740 Ft nettó



TÖMLŐKOCSI

Fiskars Comfort

Minden szükséges tartozékkal felszerelt, használatra kész szett kényelmes kelléktároló rekeszsel, 20 m 1/2"-os tömlővel.

Cikkszám: 18-031-0201-00

Bruttó listaár: ~~56.134 Ft~~

FISKARS®

Akciós ár:

→ **39.990 Ft** bruttó
31.488 Ft nettó

CSAPTELEP CSATLAKOZÓ

3 utas Fiskars Comfort

A Fiskars Comfort 3 utas csapcsatlakozóval (be/ki) három különálló tömlőt csatlakoztathat egyetlen vízforráshoz. Ez a csatlakozó a három legelterjedtebb menetmérethez illeszkedő meneteket tartalmaz: Ø 21 mm (G 1/2"), Ø 26,5 mm (G 3/4") és Ø 33,3 mm (G 1"). Az univerzális gyorscsatlakozóvégek a többi öntözőszerszámmal, akár más márkájú öntözőszerszámmal is kompatibilisek, hogy minden öntözési igényt kielégítsenek.

Cikkszám: 18-031-0215-06

Bruttó listaár: ~~14.199 Ft~~

FISKARS®



Akciós ár:

→ **10.490 Ft** bruttó
8.260 Ft nettó

ESŐZTETŐ

Fiskars X-Series

Tartós, fém talppal ellátott, optimális teljesítményre tervezett esőztető, rozsdamentes vízsűrővel és könnyen tisztítható fúvókákkal. Univerzális csatlakozója más márkákkal is kompatibilis.

Cikkszám: 18-031-0206-05

Bruttó listaár: ~~26.416 Ft~~

FISKARS®



Akciós ár:

→ **19.990 Ft** bruttó
15.740 Ft nettó

AKKUMULÁTOROS FŰNYÍRÓ

DLM382Z

38 cm vágásszélesség, csapágyazott kerekek, központi magasságállítás.

Akku és töltő nélkül szállítva!

Cikkszám: 18-010-0382-01

Bruttó listaár: ~~149.900 Ft~~

Makita

Akciós ár:

→ **84.990 Ft** bruttó
66.921 Ft nettó



LOCSOLÓTÖMLŐ

Fiskars Solid

1/2"-30 m Könnyen kezelhető, csavarodásálló tömlő UV álló anyagból.

Cikkszám: 18-031-0202-01

Bruttó listaár: ~~18.821 Ft~~

FISKARS®



Akciós ár:

→ **11.490 Ft** bruttó
9.047 Ft nettó

ÖNTÖZŐFEJ

5 funkciós Fiskars Solid

A könnyű, egyszerűen kezelhető öntözőfej elülső vezérlővel rendelkezik, amely szabályozható áramlást biztosít és le is rögzíthető a kényelmes, hosszabb használat érdekében.

Az univerzális gyorscsatlakozó kompatibilis a többi öntözőszerszámmal, és akár más márkákkal is, hogy minden öntözési igényt kielégítsen.

Cikkszám: 18-031-0210-06

Bruttó listaár: ~~11.392 Ft~~



Akciós ár:

→ **8.490 Ft** bruttó
6.685 Ft nettó

FISKARS®

GYEPSZELLŐZTETŐ

Makita UV3200

1300W elektromos motor, 32 cm munkaszélesség, porvédő gyűjtőzsák.

Kiváló gép a pázsit tavaszi ápolásához.

Cikkszám: 18-010-3200-00

Bruttó listaár: ~~89.900 Ft~~

Makita

Akciós ár:

→ **75.990 Ft** bruttó
59.835 Ft nettó



ELEKTROMOS FŰNYÍRÓ

Makita ELM3720

1400 W teljesítmény, 37 cm vágásszélesség, központi vágásmagasság három fokozatban

Cikkszám: 18-010-3720-00

Bruttó listaár: ~~21.900 Ft~~

Makita

Akciós ár:

→ **54.990 Ft** bruttó
43.299 Ft nettó



AKKUMULÁTOROS KASZA

DUR369AZ

Szénkefementes motor, 1,34Le teljesítmény
Csepp és porálló motor burkolat.
Damilfej és vágókés is tartozéka.
Akku és töltő nélkül szállítva.
Cikkszám: 18-010-0369-01
Bruttó listaár: ~~169.900 Ft~~

Makita



Akciós ár:

→ **134.990 Ft** bruttó
106.291 Ft nettó

FÜNYÍRÓTRAKTOR

Portland Eagle H9812SD

- oldalkidobós kivitel
- 98 cm vágásszélesség,
- hidrosztatikus meghajtás.

Cikkszám: 18-010-9812-01
Bruttó listaár: ~~1.143.000 Ft~~



Akciós ár:

→ **899.990 Ft** bruttó
708.654 Ft nettó

RP ALUCUTLINE DAMIL

2,7 mm x 2,7 mm/214 m.

Alumíniumszemcsékkel kevert anyagú profi damil.

Négylélű kialakítás, gazdaságos kiserelés nagy területek kaszálásához.

Cikkszám: 18-030-0074-06
Bruttó listaár: ~~18.967 Ft~~



Akciós ár:

→ **16.990 Ft** bruttó
13.378 Ft nettó

AKKUMULÁTOROS PERMETEZŐ

Solo 460Li

Praktikus és kedvező árú akkus permetező USB töltőkábellel, 1 liter névleges térfogattal és 2 bar nyomással. A háztartási, terasz-, balkon- vagy télikerti növények védelméhez és ápolásához.

Cikkszám: 18-020-0460-00
Bruttó listaár: ~~13.623 Ft~~

solo



Akciós ár:

→ **9.990 Ft** bruttó
7.866 Ft nettó

FÜNYÍRÓ

Snapper NX90V

Többfunkciós gép erőteljes Briggs&Stratton motorral,
53 cm vágásszélességgel, önjáró modell
Cikkszám: 18-030-0021-67
Bruttó listaár: ~~248.539 Ft~~

Akciós ár:

→ **229.990 Ft** bruttó
181.094 Ft nettó



FÜNYÍRÓTRAKTOR

Portland Hawk M9212RD

- Fűgyűjtős kivitel
- 92 cm vágásszélesség
- mechanikus meghajtás 4 előremeneti és egy hátrameneti fokozattal.

Cikkszám: 18-010-9212-01
Bruttó listaár: ~~1.320.000 Ft~~

Akciós ár:

→ **899.990 Ft** bruttó
708.654 Ft nettó



NÉGYÜTEMŰ MOTOROLAJ

Briggs&Stratton 1,4L

Kerti gépek négyütemű motorjaihoz fejlesztve.

Cikkszám: 18-010-0003-01

Bruttó egységár: 3.819 Ft

Bruttó listaár: ~~5.347 Ft~~



Akciós ár:

→ **4.490 Ft** bruttó
3.535 Ft nettó

VEGYIANYAG SZIVATTYÚ

ESZ-20CH

Négyütemű Honda benzinmotor, 850 liter/perc szállítási teljesítmény. Alkalmos Nitrosol szivattyúzására is.

Cikkszám: 08-010-0491-05

Bruttó listaár: ~~410.210 Ft~~



Akciós ár:

→ **354.990 Ft** bruttó
279.520 Ft nettó

HÁTI PERMETEZŐ

15 literes, 6 bar nyomás

Cikkszám:

18-020-0425-00

Bruttó listaár: ~~79.009 Ft~~

solo



Akciós ár:

→ **49.990 Ft** bruttó
39.362 Ft nettó

AKKUMULÁTOROS PERMETEZŐ

Solo 441

Li-ion akkumulátorral és töltővel szállítva. 16 literes tartály, alacsony zajszint, 4 óra üzemidő.

Cikkszám: 18-020-0441-00

Bruttó listaár: ~~66.944 Ft~~

solo



Akciós ár:

→ **53.990 Ft** bruttó
42.512 Ft nettó

GURÍTHATÓ KÉZI PERMETEZŐ

Solo 453

Nagy méretű kerekein könnyedén gördíthető, gyorszárral állítható alumínium fogantyúja kényelmes fogású, puha burkolattal ellátott.

Fém szivattyúrendszer,

2 bar nyomás, 11 l töltőtér fogat, nagy betöltőnyílás,

nyomáskiegyenlítő szelep.

Cikkszám: 18-020-0453-00

Bruttó listaár: ~~38.118 Ft~~

solo



Akciós ár:

→ **29.990 Ft** bruttó
23.614 Ft nettó

FŐTENGELY

RK-165/185/210

Cikkszám: 08-500-0739-01

Bruttó listaár: ~~203.200 Ft~~



Akciós ár:

→ **164.990 Ft** bruttó
129.913 Ft nettó

CSÚSZÓTÁNYÉR

RK-185

Cikkszám: 08-500-0699-00

Bruttó listaár: ~~181.610 Ft~~



Akciós ár:

→ **144.990 Ft** bruttó
114.165 Ft nettó

FORGÓDOB

ELŐSZERELT RK-185

Cikkszám: 08-500-0620-00

Bruttó listaár: ~~251.460 Ft~~



Akciós ár:

→ **229.990 Ft** bruttó
181.094 Ft nettó

ÚJ GPS SZERVIZCSOMAG!

A már jól ismert GPS átalánydíjas szolgáltatás megújult formában, a változó partneri igényekhez igazodva.

Az **AXIÁL Kft.** partnerei már régóta ismerhetik a GPS átalánydíjas szerződést. A korábbi években szerzett tapasztalataink alapján ezt átalakítottuk az agrárdigitalizáció útján éppen elinduló (és haladó) partnereink igényeire szabva. A szolgáltatás már nem csak garanciaidőn túli meghibásodás esetén vehető igénybe, hanem beállításokkal, üzemeltetéssel kapcsolatos segítséget is tudunk nyújtani **AKÁR PERCEKEN BELÜL**. Legyen szó helyszínre kiszállást igénylő munkáról vagy akár azonnali távdiagnosztikai segítségről.

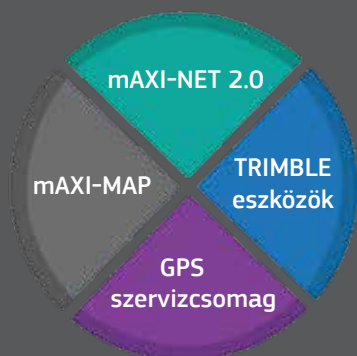

GARANCIA

a problémamentes eszközhasználathoz
a zökkenőmentes munkavégzéshez

- Szezon előtti átvizsgálás
- Akár azonnali távsegítség
- Javítási munkálatok megkezdése 48 órán belül

A szervizcsomaggal kapcsolatos részletes információkért, kérjük, keresse **Keszü László** ügyfélkapcsolati vezető kollégánkat a **+36 30 739 4707** telefonszámon, vagy a **keszul@axial.hu** e-mail címen!





AKCIÓS DUGATTYÚS KOMPRESSZOROK

24 L-TŐL - 500 L-IG.
RAKTÁRRÓL, ÉRDEKLŐDJENEK
ÜZLETEINKBEN!

FASTER
think faster

MULTI BLOKKOK

A Multi blokkok jelentősége:

A multi blokkok lehetővé teszik a gyors kapcsolást és kapcsolódást, ezáltal csökken az elfolyt olaj mennyisége és lényegesen kevesebb levegő kerül a kapcsolat során a rendszerbe. 2-4-6-8 csatlakozós, akár nyomás alatt is kapcsolható kivitelben, akár raktárról is.

Alkalmazásuk:

- Mezőgazdasági gépek
- Erdészeti gépek
- Földmunkagépek
- Közúti gépek
- Hidraulikus próbapadok
- Ipari alkalmazások
- Speciális járművek



AQUA NON STOP

BÁLÁZÓ APRÍTÓKÉS ÉLEZÉS



ELŐTTE



UTÁNA

ROTO CUT aprítószerszámmal rendelkező bálázók gazdaságos kihasználást és jövedelmezőbb üzemeltetést biztosítanak. Ezen aprítóberendezés alkalmazása egy tökéletes „szecs-kázós” bálázó megalkotását tette lehetővé.

A ROTO CUT aprítószerszám „lelke” a 14-25 késből álló és a négyágú csillag alakú fogakból felépülő aprítórotorból áll, mely rendkívül gyors és precíz aprítást végez és hatékonyan dolgozik. Így a termény rövid és apró darabokra kerül felszeletelésre, ezáltal a bálák jobban tömöríthetők és így jobb takarmányminőség állítható elő.

Az aprítókések rendkívül nagy igénybevételnek vannak kitéve, ezáltal a természetes kopásuk is nagy, így a kések folyamatos karbantartást igényelnek. Mivel a kések egyedi formájúak, ezért élezésük is körülményesebb.

Mindezek kiküszöbölésére a hatékony és gyors utánköszorülés érdekében fejlesztette ki a CLAAS az AQUA NON STOP névre hallgató profi, félautomata köszürőjét.

A berendezés állítható dőlésszögű befogószerkezetből áll, ide kerülnek elhelyezésre és felfogatásra a különböző kések. A köszürülés időtartama alatt a munkadarabok folyamatosan hűtve vannak, ezzel megakadályozva a kések éleinek kilágyulását.

A felújítás menete:

Nincs más teendő, mint az élezni kívánt késeket eljuttatni a legközelebbi AXIÁL telephelyre.

Azok másnap a bajai központba kerülnek és néhány munkanapon belül megtörténik az élezésük. A következő munkanapon pedig már átvehetők bármely telephelyünkön. Így a felújítás átfutási ideje rövid határidővel teljesülhet.

A berendezés szinte minden bálázó késeinek élezésére alkalmas, mint pl.:

- | | | | |
|--------------------|--------------|---------------|---------------|
| - Agco | - Fahr | - MC Hale | - Schuitmaker |
| - Bergmann | - John Deere | - Mengele | - Strautmann |
| - CLAAS | - Kemper | - New Holland | - Taarup |
| - Case-Fortschritt | - Krone | - Orkel | - Vicon |
| - Case | - Fabrikant | - Pöttinger | - Welger |

A koszosan érkezett kések esetében

528 Ft nettó/db tisztítási felárat számolunk fel.

Ne engedje elfolyni jövedelmét
a szivárgó rendszereken át,

ÚJÍTTASSA FEL NÁLUNK HIDRAULIKUS MUNKAHENGEREIT!

A mezőgazdaságban, építőiparban,
szállítmányozásban mindennap
használatos munkahengerei
javítását bízva az Axiálra!



NYOMLAZÍTÓ+SEGÉDRUGÓ

S35
Cikkszám: 07-000-0734-10
Bruttó listaár: ~~12.954 Ft~~

Akciós ár:
→ **11.690 Ft** bruttó **9.205 Ft** nettó



LAPOS LÁNDZSA

hőkezelt
(sima és erősített sima lefutású kapára)
Cikkszám: 07-000-0703-00
Bruttó listaár: ~~622 Ft~~

Akciós ár:
→ **549 Ft** bruttó **432 Ft** nettó



PÖRGE LÁNDZSA

hőkezelt
(merezvített rugóskapára)
Cikkszám: 07-000-0704-00
Bruttó listaár: ~~571 Ft~~

Akciós ár:
→ **519 Ft** bruttó **409 Ft** nettó



RÖVID CSAPÁGYAZÁS

Edzett csappal
R-5-3-073-00
Cikkszám: 08-000-1211-00
Bruttó listaár: ~~8.572 Ft~~

Akciós ár:
→ **7.690 Ft** bruttó **6.055 Ft** nettó



HOSSZÚ CSAPÁGYAZÁS

Edzett csappal
R-5-3-071-00
Cikkszám: 08-000-1209-00
Bruttó listaár: ~~9.525 Ft~~

Akciós ár:
→ **8.590 Ft** bruttó **6.764 Ft** nettó



KÉS

KRM
Cikkszám: 07-000-0905-00
Bruttó listaár: ~~3.289 Ft~~

Akciós ár:
→ **2.790 Ft** bruttó **2.197 Ft** nettó



LÚDTALPKAPA AKCIÓ!

RUGÓSKAPÁRA TEHETŐ LÚDTALPKAPÁINK BÓRACÉLBÓL!

AXIÁL CIKKSZÁM	MEGNEVEZÉS	BRUTTÓ LISTAÁR	NETTÓ AKCIÓS ÁR	BRUTTÓ AKCIÓS ÁR
↓ 07-000-0602-00	Lúdtalpkapa 105	1.079 Ft	716,- Ft	909,- Ft
↓ 07-000-0603-00	Lúdtalpkapa 120	1.206 Ft	780,- Ft	990,- Ft
↓ 07-000-0604-00	Lúdtalpkapa 150 Monosekre	1.663 Ft	1.173,- Ft	1.490,- Ft
↓ 07-000-0605-00	Lúdtalpkapa 175	2.184 Ft	1.488,- Ft	1.890,- Ft
↓ 07-000-0606-00	Lúdtalpkapa 190	2.299 Ft	1.567,- Ft	1.990,- Ft
↓ 18-000-2710-05	Lúdtalpkapa Frakombra	2.984 Ft	2.087,- Ft	2.650,- Ft



CSAPÁGYCSŐ

Csapos csapágytartó kombi hengerhez
KO-3-401-00/5
Cikkszám: 07-000-0771-00
Bruttó listaár: ~~3.429 Ft~~

Akciós ár:
→ **3.090 Ft** bruttó **2.433 Ft** nettó



CSAPÁGYPERSELY

kombihoz (műanyag)
KO-4-400-06/1
Cikkszám: 07-000-0770-00
Bruttó listaár: ~~762 Ft~~

Akciós ár:
→ **679 Ft** bruttó **535 Ft** nettó

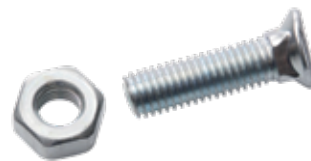

LÁNDZSACSÁVAR+ANYA

M10x40
Cikkszám: 07-000-0705-00
Bruttó listaár: ~~127 Ft~~

Akciós ár:
→ **115 Ft** bruttó **91 Ft** nettó



CSAPÁGYHÁZ SZERELT

jobb, bal ; 14435/1, 14434/1
Cikkszám: 07-000-0716-00, 07-000-0714-00
(A feltüntetett ár 1 db termékre értendő!)

Bruttó listaár: ~~4.445 Ft~~
Akción ár:
→ **4.000 Ft/db** bruttó **3.150 Ft/db** nettó



SPIRÁL Rugó

Simító (1 méteres) menetes szárral
Környei simítóhoz
Cikkszám: 08-000-2670-00
Bruttó listaár: ~~14.351 Ft~~

Akciós ár:
→ **13.490 Ft** bruttó **10.622 Ft** nettó



CSAPÁGYPERSELY

műanyag
14439
Cikkszám: 07-000-0719-00
Bruttó listaár: ~~533 Ft~~

Akciós ár:
→ **479 Ft** bruttó **377 Ft** nettó



ÁSÓBORONA KÉS

jobb, bal
SSG 400R, SSG 400L
Cikkszám: 08-000-1202-00, 08-000-1235-00
(A feltüntetett ár 1 db termékre értendő!)

Bruttó listaár: ~~2.527 Ft~~
Akción ár:
→ **2.350 Ft/db** bruttó **1.850 Ft/db** nettó



TÁRCSASÚTÓ

Cikkszám: 08-450-0120-00
Bruttó listaár: ~~35.814 Ft~~

Akción ár:
→ **35.790 Ft** bruttó **28.181 Ft** nettó



GERMINÁTOR CSAPÁGYHÁZ KPL.

KKE03000454
Cikkszám: 07-000-1019-01
Bruttó listaár: ~~17.145 Ft~~

Akción ár:
→ **15.260 Ft** bruttó **12.016 Ft** nettó



RUGÓSKAPA

Normál
32x10 Lándzsa nélkül
Cikkszám: 07-000-0699-01
Bruttó listaár: ~~3.429 Ft~~

Akción ár:
→ **3.175 Ft** bruttó **2.500 Ft** nettó

RUGÓS ÁLLÍTÓORSÓ KOMPLETT

rugóval, diókkal
RAB-3-012-10
Cikkszám: 08-000-1218-01
Bruttó listaár: ~~21.577 Ft~~



↓
Akción ár:
18.990 Ft bruttó
14.953 Ft nettó



Megnevezés	Cikkszám	Régi ár	Akciós nettó ár	Akciós bruttó ár	Elérhetőség	Kerekek anyaga
Kézi raklapemelő (2500 kg) - TotalSource	09-008-1211-02	159.900 Ft + ÁFA	149.900 + ÁFA	190.373 Ft	készletről	GU/PU *
Kézi raklapemelő (2500 kg) - TotalSource	09-008-1211-04	152.900 Ft + ÁFA	145.900 + ÁFA	185.290 FT	készletről	PU/PU *
Kézi raklapemelő (3000 kg) - TotalSource	09-008-1211-07	180.000 Ft + ÁFA	159.900 + ÁFA	203.073 Ft	rendelésre	PU/PU *
Kézi raklapemelő (alacsony profil - 2000kg) - TotalSource	09-008-1211-10	300.000 Ft + ÁFA	265.000 + ÁFA	336.550 Ft	rendelésre	PU/PU *
Ollós raklapemelő (1000 kg/800 mm) - TotalSource	09-008-1211-06	350.000 Ft + ÁFA	315.000 + ÁFA	400.050 Ft	rendelésre	PU/PU *

* GU = Gumi ; PU = Polyurethan

Kézi anyagmozgatók széles választékával állunk Partnereink rendelkezésére. Folyamatos alkatrészellátás, rövid szállítási határidőkkel. **Ajánlatainkért keresse kollégáinkat!**



NYOMÁSKAPCSOLÓ 2 FOK BELSŐ MENET VEZETÉK

Cikkszám: 09-004-0019-00
Bruttó listaár: ~~9.340 Ft~~

Akciós ár:

→ **7.090 Ft** bruttó

5.583 Ft nettó



TERMOZTÁT

Cikkszám: 09-004-0020-00
Bruttó listaár: ~~9.906 Ft~~

Akciós ár:

→ **7.490 Ft** bruttó

5.898 Ft nettó



VENTILLÁTORKAPCSOLÓ 3 FOK.

SC 25
Cikkszám: 09-004-0021-00
Bruttó listaár: ~~4.720 Ft~~

Akciós ár:

→ **3.790 Ft** bruttó

2.984 Ft nettó



GOMBAÖLŐ-FERTŐTLENÍTŐ SPRAY

Cikkszám: 09-004-0174-00
Bruttó listaár: ~~3.873 Ft~~

Akciós ár:

→ **2.690 Ft** bruttó

2.118 Ft nettó



KOMPRESSZOR

SD7H15 vert RL 132 mm 2GA
Cikkszám: 09-004-0072-00
Bruttó listaár: ~~133.350 Ft~~

Akciós ár:

→ **119.890 Ft** bruttó

94.402 Ft nettó



VENTILLÁTOR UNI. SPAL

10 l d=245
Cikkszám: 09-004-0157-02
Bruttó listaár: ~~26.000 Ft~~

Akciós ár:

→ **20.890 Ft** bruttó

16.449 Ft nettó

Az ideális és olcsó megoldás AdBlue tárolására és kiadagolására

SLOE Useful és Multi AdBlue tartálytest, SLOE Useful 3000 - 5000:



AdBlue kiszolgáló berendezés főbb méretek:
(átmérő x palástmagasság+rúpmagasság)

SLOE Useful 3000: 1700Ø x 1500 +350 mm (3000l)

SLOE Useful 5000: 2100Ø x 1500 +350 mm (5000l)

**Nettó akciós
ár**

**Bruttó akciós
ár**

Bruttó listaár

498.346 Ft

632.900+áfa fix ár

632.955 Ft

609.370 Ft

773.925+áfa fix ár

773.925 Ft

SLOE Useful Multi 3000: 1500Ø x 1800 +350 mm (3000l)

531.488 Ft

674.990+áfa fix ár

675.246 Ft

SLOE Useful Multi 5000: 1850Ø x 1950 +350 mm (5000l)

653.790 Ft

830.313+áfa fix ár

830.313 Ft



Tartalmaz:

- zárható plombázható kezelőtér (szivattyútartó konzollal, dugaljzattal)
- 1"-os felszívó csőrendszer, főcsappal
- fröccsöntött, tökéletesen záródó biztonsági fedél, szűrővel ellátott szellőzővel és 61Ø mm átmérőjű betöltőnyílással
- emelőfülek 3 ponton, a könnyebb mozgathatásért
- 6/4"-os leeresztő, tisztító csonek
- telemetrikus szintérzékelő beépítésének lehetősége
- AdBlue szivattyú elhelyezésére kialakított konzol
- Afriso mechanikus mérőóra (m³)

A tartálytest általános jellemzők:

A kezelőtér mérete: 1230 x 750 x 400 mm
(magasság x szélesség x mélység)

Kivitel:

- szabadon álló hengeres kialakítás, kúposított tetővel.

Alapanyag:

- SIMONA PP. prégelt UVstab., I. oszt. műanyag alapanyag (lv:5-6 mm) tengerkék vagy fehér színben. **100%-UV védelem** a tárolt közeggel szemben. Sav és Lúgálló alapanyag.

Alkalmazható szivattyúszettek:

08-010-0088-40

PIUSI Three25 AdBlue szivattyúkészlet 230V/
mérőóraóra/automata pisztoly/szűrő

Listaár: 405.130+áfa

339.990 Ft Bruttó

267.709 Ft Nettó

08-010-0085-24

PIUSI AdBlue szivattyúkészlet
230V manuális pisztoly

Listaár: 283.083+áfa

229.990 Ft Bruttó

181.094 Ft Nettó

Legyen mindig elérhető az **AdBlue** a telephelyén!

A tartály ellátható egy telemetriás mérőegységgel, amely a tartályban lévő AdBlue szintjének megfelelően rendelést generál a logisztika felé, így az AdBlue rendeléséről sem kell gondoskodni. A feltételekről és a tartálykocsis töltési lehetőségről érdeklődjön a területileg illetékes üzletkötőjénél!





MOTORLAJSZŰRŐ

RE539279

Cikkszám: 18-700-0026-40

Akciós ár:

→ **11.036 Ft** bruttó

8.690 Ft nettó



SZŰRŐ

RE541922

Cikkszám: 18-705-7297-10

Akciós ár:

→ **16.370 Ft** bruttó

12.890 Ft nettó



ÜZEMANYAGSZŰRŐ

RE522878

Cikkszám: 18-705-7346-30

Akciós ár:

→ **15.100 Ft** bruttó

11.890 Ft nettó



HIDRAULIKA SZŰRŐ 6000-ES SZÉRIÁHOZ

AL221066

Cikkszám: 18-700-0911-70

Akciós ár:

→ **23.101 Ft** bruttó

18.190 Ft nettó



ÜZEMANYAGSZŰRŐ

RE539465

Cikkszám: 18-700-0042-10

Akciós ár:

→ **41.516 Ft** bruttó

32.690 Ft nettó



ÜZEMANYAGSZŰRŐ

DZ112918

Cikkszám: 18-700-0002-10

Akciós ár:

→ **44.437 Ft** bruttó

34.990 Ft nettó



ÜZEMANYAGSZŰRŐ

8000-es szériához, RE525523

Cikkszám: 18-703-0127-00

Akciós ár:

→ **47.866 Ft** bruttó

37.690 Ft nettó



ÜZEMANYAGSZŰRŐ

RE546336

Cikkszám: 18-705-7297-20

Akciós ár:

→ **14.973 Ft** bruttó

11.790 Ft nettó



JOHN DEERE HY-GARD 20 LITER PLUS 50 II

Cikkszám: 18-700-1900-16

Bruttó listaár: ~~50.787 Ft~~

Akciós ár:

→ **40.627 Ft** bruttó

31.990 Ft nettó



JOHN DEERE PLUS 50 II 20 LITER

Cikkszám: 18-700-1900-18

Bruttó listaár: ~~50.534 Ft~~

Akciós ár:

→ **42.278 Ft** bruttó

33.290 Ft nettó



HIDRAULIKAOLAJ-SZŰRŐ

AL232896

Cikkszám: 18-706-0072-10

Akciós ár:

→ **35.852 Ft** bruttó

28.230 Ft nettó



KARTERGÁZSZŰRŐ (AD-BLUE)

DZ105100

Cikkszám: 18-700-0039-80

Akciós ár:

→ **19.037 Ft** bruttó

14.990 Ft nettó

TARTÁLYAINK

VÁLASSZA IDŐTÁLLÓ, STABIL, KÖRNYEZETBARÁT
POLIETILÉN ALAPANYAGBÓL KÉSZÜLT TARTÁLYAINKAT!



Termékeink opcionálisan egyedi színben is elérhetőek. Tartályaink falvastagsága egyedi igények szerint változtatható.



LENCSE TARTÁLY

Népszerű tároló tartályaink továbbfejlesztése a 2,2m³-es lencse tartály, amely gépkocsira szerelhető kivitelének köszönhetően kiválóan alkalmas közterületi növények öntözésére, parkok gondozására, esővíz gyűjtésére.

SZÁLLÍTÓTARTÁLYOK

Termékeink 3,1 - 10,6 m³ űrtartalomban is elérhetőek, fekvőhengeres kivitelben. Nitrosol mellett szinte bármilyen anyag - ivóvíz, locsoló víz, folyékony műtrágyák, növényvédő szerek, baktériumtrágyák, savas és lúgos folyadékok - tárolására és szállítására is alkalmasak. Rendelkeznek a feltöltéshez szükséges nyílással, mely menetes fedéllel zárható. Igény szerint leeresztő csappal is felszerelhetőek a leürítéshez. A töltet ellenőrizetlen mozgásának elkerülésére hullámtörő lemezek vannak beépítve a tartályokba. Opcionálisan külső szintjelzővel és nyomáskiegyenlítővel (szuszogó) is el tudjuk látni a termékeket.

A megrendelői igények szerint bármely felületükön kialakíthatóak további csöcsatlakozások, lefejtő, keringtető megoldások.



POLYFARM 300L TARTÁLY

300 literes tárolókapacitású tartályunk folyékony műtrágya, növényvédő szer vagy batériumtrágya kijuttatására, valamint esővíz gyűjtésére is alkalmas. A hő- és ütésálló kivitel mellett könnyen mozgatható és karbantartható.

ÉRDEKLŐDJÖN MUNKATÁRSAINKNÁL!

DeLaval termékeink

EASYSTRIDE

20L

Az EasyStride™ szabadalmaztatott prémium minőségű lábvégfürösztő szer, amelynek használatával a lábvégmegbetegedéseket okozó baktériumok szaporodása kordában tartható.

- 10%-os trágyaterhelésig az oldat fertőtleníti, pl. hatékonyan elpusztítja a *Treponema Denticola*-t
- Jelentősen csökkenti a baktériumok és gombák elszaporodását
- Kiváló eredmények a Mortellaro-s telepeken.
- Felhasználása emberekre, állatokra egyaránt biztonságos

Cikkszám: 12-200-0064-00
Bruttó listaár: ~~116.840 Ft~~

Akciós ár:
→ **105.156 Ft** bruttó
82.800 Ft nettó



PATAFÜRÖSZTŐ

DeLaval

- Zöld PVC lábvégfürösztő kád
- Tartós, ellenálló anyag
- Könnyen takarítható
- Méret: 200×85×15 cm
- Cikkszám: 12-300-0011-00

Bruttó listaár: ~~192.913 Ft~~



Akciós ár:
→ **173.736 Ft** bruttó
136.800 Ft nettó

KENGURUTÁSKA

DeLaval

Két nagy zsebbel és egy palacktartóval az övön, ez a tároló kombináció könnyen viselhető overálokon vagy nadrágokon.

Tőgykendők tárolására is használható.

Cikkszám: 12-400-0067-00

Bruttó listaár: ~~16.510 Ft~~



Akciós ár:
→ **14.859 Ft** bruttó
11.700 Ft nettó

PATAFÜRÖSZTŐ

20L

DeLaval 4 Hooves

A 4Hooves csülökfertőtlenítő nem tartalmaz a környezetre káros összetevőket. Szarvasmarhatelepeken a lábvégek fertőtlenítésére bemelegítéssel vagy permetezéssel alkalmazható.

- Hatékony fertőtlenítőszer
- Használata gazdaságos és a felhasználóra valamint a környezetre nézve egyaránt biztonságos.

Cikkszám: 12-200-0021-00

Bruttó listaár: ~~118.364 Ft~~

Akciós ár:
→ **106.553 Ft** bruttó
83.900 Ft nettó



DeLaval

FORGALMAZÁSI TERÜLETEK

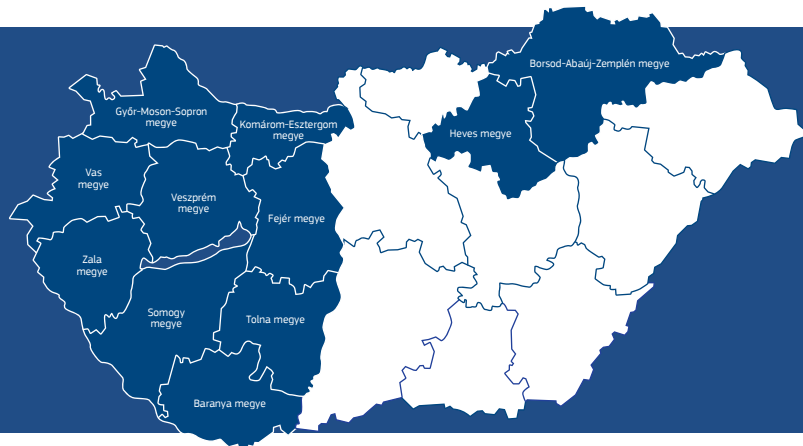

Borsod-Heves:

ZELEI ATTILA +36 30 411 3691

Baranya Fejér-Tolna-Somogy:

ÓRY ZOLTÁN +36 30 210 4855

Somogy-Vas-Zala:

RÓZSÁS IMRE +36 30 373 5517

Győr-Komárom-Veszprém:

HORVÁTH TAMÁS +36 30 578 8737

A devizaárfolyamok kilengése és a jelen költségoldali hirtelen változások miatt az árak változtatásának jogát fenntartjuk az akciós időszak időtartama alatt.

AXIÁL
WEBSHOP.AXIAL.HU



NYALÓTÁL EUKALICKS

Borjak számára a légúti megbetegedések elkerülésére eukaliptusz olaj ásványianyag és vitamin tartalom.
Cikkszám: 12-900-0024-00
Bruttó egységár: 879,5 Ft/kg
Bruttó listaár: ~~9.281 Ft~~

Akciós ár:
→ **8.795 Ft** bruttó **6.925 Ft** nettó

NYALÓTÁL MAKRO

TYP4 22,5 kg
Ásványianyag kiegészítő szarvasmarhák részére.
Cikkszám: 12-900-0024-01
Bruttó egységár: 622 Ft/kg
Bruttó listaár: ~~14.807 Ft~~

Akciós ár:
→ **13.995 Ft** bruttó **11.020 Ft** nettó

NYALÓTÖMB PRENATAL

50 kg
Szárason álló tehenek és húsmarhák részére.
Cikkszám: 12-900-0023-00
Bruttó egységár: 1.175,8 Ft/kg
Bruttó listaár: ~~61.867 Ft~~

Akciós ár:
→ **58.790 Ft** bruttó **46.291 Ft** nettó



NYALÓTÁL LECKMASSE SCHAFE

22,5 kg
Ásványianyag- és vitaminkiegészítő juhok részére fokozza a szaporodási mutatókat.
Cikkszám: 12-900-0046-00
Bruttó egységár: 880 Ft/kg
Bruttó listaár: ~~20.860 Ft~~

Akciós ár:
→ **19.795 Ft** bruttó **15.587 Ft** nettó

LECKMASSE MIKRO

22,5 kg
Füves takarmányozáshoz készült kiegészítő.
Cikkszám: 12-900-0024-02
Bruttó egységár: 573 Ft/kg
Bruttó listaár: ~~13.576 Ft~~

Akciós ár:
→ **12.895 Ft** bruttó **10.154 Ft** nettó

SCHAFMINERAL

25 kg/zsák
Melaszos ásványi anyag és vitamin kiegészítő juhok részére. Cikkszám: 12-900-0078-00
Bruttó egységár: 624 Ft/kg
Bruttó listaár: ~~16.434 Ft~~

Akciós ár:
→ **15.595 Ft** bruttó **12.280 Ft** nettó



S 649 PREMIX JUHOKNAK

25 kg/zsák
Ásványi anyag és vitamin előkeverék juhok részére 2,5 %-ban
Cikkszám: 12-900-0079-00
Bruttó egységár: 480 Ft/kg
Bruttó listaár: ~~12.572 Ft~~

Akciós ár:
→ **11.990 Ft** bruttó **9.441 Ft** nettó

SB MINERAL NYALÓTÁL

22,5 kg
Ásványianyag és nyomelem kiegészítő legelőn tartott lovak részére. Cikkszám: 12-900-0076-00
Bruttó egységár: 808 Ft/kg
Bruttó listaár: ~~19.207 Ft~~

Akciós ár:
→ **18.190 Ft** bruttó **14.323 Ft** nettó

NYALÓTÖMB LAKTO

50 kg
Növendék üszők és tejelő tehenek részére
Cikkszám: 12-900-0023-01
Bruttó egységár: 1.058 Ft/kg
Bruttó listaár: ~~55.677 Ft~~

Akciós ár:
→ **52.890 Ft** bruttó **41.646 Ft** nettó

AKKUS ZSÍRZÓPISZTOLY

18V, akku és töltő nélkül

Erőteljes motor több mint, 562 bar nyomással REDLINK digitális túlterhelés védelmi rendszer a gépben és az akkumulátorban, osztályában a legjobb tartósságot biztosítja, és a legjobb működési idővel rendelkezik. Kiváló egyensúly és ergonómia - csupán 355 mm és 3,9 kg. Légtelenítő szelep felel a gyors levegőáramlásért. Beépített tömlőtárolás, vállvevő és LED töltésszint jelző. Három módon történő betöltés - ömlesztve, zsírpattonnal és szivattyúzással. Zsírpatt kapacitás 400 ml, ömlesztett zsír kapacitása 473 ml. Egyedi cellafigyelő 1219 mm nagynyomású flexibilis zsírcsővel és rugós biztosítókkal.

Cikkszám: 08-021-0026-00
Bruttó listaár: ~~113.000 Ft~~



Akciós ár:
→ **79.990 Ft** bruttó
62.984 Ft nettó

SAROKCSISZOLÓ

18V akkus 125 mm akku, töltő nélkül, kofferben

Vezetékes teljesítményt nyújt, hasonlóan az 1200 wattos sarokcsiszolóhoz. Kisebb méretű hajtóműház és alacsonyabb szögű akkumulátor nyílás - jobb egyensúly és ergonomia a korábbi modellhez képest. Az anti-vibrációs pótfogantyú csökkenti a vibrációt és növeli a munkavégzés kényelmét. Beépített FIXTEC rendszer a szerszámnélküli tárcsacseréhez. Levehető porvédő a porbejutás megakadályozására. Feszültség alatti biztonsági relé megakadályozza a gép automatikus újraindulását. Cikkszám: 08-021-0032-06
Bruttó listaár: ~~109.220 Ft~~



Akciós ár:
→ **68.990 Ft** bruttó
54.323 Ft nettó

ÜTVECSAVAROZÓ

1" 18V 2400 Nm 2X8,0 Ah akku, töltő, koffer

Feszültség: 18V
Töltési idő: 95 perc
Akkumulátor kapacitás: 8 Ah
Meghajtás: 1" négyszög
Üresjárat fordulatszám: 1000/1100/1400/1650 fordulat/perc
Maximális nyomaték: 2400 Nm
Ütések száma: 1330/1620/2100/2450 ütés/perc
Cikkszám: 08-021-0005-01
Bruttó listaár: ~~355.473 Ft~~



Akciós ár:
→ **323.490 Ft** bruttó
254.717 Ft nettó

ÜTVECSAVAROZÓ

M18 FUEL 1356Nm 1/2" biztosítógyűrűvel
M18FHIWF12-502X +2X5 Ah akku, töltő és koffer

Max. nyomaték rögzítéshez: 130/400/1356/1356 Nm
Ütésszám: 0-950/0-1750/0-2100/0-2100 ütés/perc
Akkumulátorkapacitás: 5.0 Li-ion Ah, Üresjárat fordulatszám: 0-550/0-1400/0-1750/0-1750 ford/perc, Szerszámbefogás: 1/2" négyszög
Feszültség: 18V, Dugókulcsra ható nyomaték: 1898 Nm, Súly akkumulátorral: 3,3 kg
Szállítva Heavy Duty kofferben
Cikkszám: 08-021-0003-01
Bruttó listaár: ~~247.650 Ft~~

Akciós ár:
→ **193.900 Ft** bruttó
152.677 Ft nettó

ÜTVECSAVAROZÓ

M18 FUEL 1627 Nm 3/4" biztosítógyűrűvel
M18ONEFHIWF34-502X +2X5 Ah akku, töltő és koffer

Akkumulátorkapacitás: 5.0 Li-ion Ah
Üresjárat fordulatszám: 0-800/0-1300/0-1800/0-1800 ford/perc
Ütésszám: 0-850/0-1850/0-2400/0-2400 ütés/perc
Szerszámbefogás: 3/4" négyszög, Max. nyomaték rögzítéshez: 1627 Nm
Dugókulcsra ható nyomaték: 2034 Nm, Súly akkumulátorral: 3.5
Szállítva Heavy Duty kofferben
Cikkszám: 08-021-0004-01
Bruttó listaár: ~~285.750 Ft~~

Akciós ár:
→ **209.990 Ft** bruttó
165.346 Ft nettó



REDLITHIUM-ION AKKUMULÁTOR

18V 5,0 Ah

Cikkszám:
08-021-0500-05
Bruttó listaár: ~~37.465 Ft~~

Akciós ár:
→ **30.900 Ft** bruttó
24.331 Ft nettó

METSZŐOLLÓ AKKUMULÁTOROS

M12BLPRS-0

Cikkszám: 08-021-0408-00
Bruttó listaár: ~~139.399 Ft~~



Akciós ár:
→ **102.990 Ft** bruttó
81.094 Ft nettó



PACKOUT

Nagy rendszerező doboz

Cikkszám:
08-021-0502-39
Bruttó listaár: ~~24.155 Ft~~

Akciós ár:
→ **15.790 Ft** bruttó
12.433 Ft nettó

PACKOUT

Tároló Láda 2+1 fiókos

Cikkszám: 08-021-0509-15
Bruttó listaár: ~~76.073 Ft~~

Akciós ár:
→ **62.900 Ft** bruttó
49.528 Ft nettó



AKKUMULÁTOR 12V 6,0 AH REDLITHIUM-ION

Cikkszám: 08-021-0500-13
Bruttó listaár: ~~44.450 Ft~~



Akciós ár:
→ **24.090 Ft** bruttó
18.969 Ft nettó

SAROK ÜTVECSAVARÓZÓ M12 1/2" 300NM

Cikkszám: 08-021-0060-01
Bruttó listaár: ~~129.415 Ft~~



Akciós ár:
→ **80.690 Ft** bruttó
63.535 Ft nettó

ÜTVEFÚRÓ-CSAVARÓZÓ

1/2 18V 745 Nm csak gép

A MILWAUKEE® legsokoldalúbb, vezeték nélküli ütvecsavarozója 881 Nm dugókulcsra ható nyomatékkal és 745 Nm rögzítő nyomatékkal.

Extrém kompakt kialakítás - csupán 152 mm hosszú, kiváló a szűk helyeken végzett feladatokhoz.

A 4 fokozatú DRIVE CONTROL lehetővé teszi a felhasználó számára a különböző fordulatszámok közötti váltást és a nyomatékállítást.

A csavar eltávolító vezérlés teljes nyomatékot biztosít, majd csökkenti a percenkénti fordulatszámot, amint a csavart meglazította, hogy megelőzze a rögzítő leesését.

Az automatikus kikapcsolás vezérlés legfeljebb 47 Nm nyomatékot használ a kézzel történő megszorításhoz a túlhűzés megelőzése céljából.

A három LED nagy felbontású megvilágítást biztosít a munkaterület láthatóságának fokozása érdekében 1/2" négyuszög biztosítógyűrű.

Cikkszám: 08-021-0003-14
Bruttó listaár: ~~105.410 Ft~~



Akciós ár:
→ **87.590 Ft** bruttó
68.969 Ft nettó

MILWAUKEE HIGH OUTPUT

AKKUMULÁTOR 18 V 2,0 Ah

Cikkszám: 08-021-0500-04
Bruttó listaár: ~~22.733 Ft~~

Akciós ár:
→ **18.590 Ft** bruttó
14.638 Ft nettó



HIGH OUTPUT AKKUMULÁTOR

18 V 8,0 Ah

Az új M18 HIGH OUTPUT 8.0 Ah HIGH OUTPUT akkumulátor 50%-kal nagyobb teljesítményt nyújt összehasonlítva a standard M18 REDLITHIUM-ION akkumulátorral.

Cikkszám: 08-021-0501-98
Bruttó listaár: ~~86.360 Ft~~

Akciós ár:
→ **57.890 Ft** bruttó
45.583 Ft nettó



HIGH OUTPUT AKKUMULÁTOR

18 V 12,0 Ah

Az új M18 HIGH OUTPUT 12.0 Ah HIGH OUTPUT akkumulátor 50%-kal nagyobb teljesítményt nyújt összehasonlítva a standard M18 REDLITHIUM-ION akkumulátorral.

Cikkszám: 08-021-0500-08
Bruttó listaár: ~~106.680 Ft~~

Akciós ár:
→ **87.690 Ft** bruttó
69.047 Ft nettó



FŰKASZA

kültéri fejegység klt 18V csak gép (készlet erejéig)

Cikkszám: 08-021-0062-02
Bruttó listaár: ~~147.828 Ft~~



Akciós ár:
→ **127.900 Ft** bruttó
100.709 Ft nettó

MILWAUKEE HÁTIZSÁK

Cikkszám: 08-021-0502-10
Bruttó listaár: ~~15.875 Ft~~



Akciós ár:
→ **12.990 Ft** bruttó
10.228 Ft nettó

ÖNJÁRÓ FŰNYÍRÓ

M18F2LM46-0 csak gép

Cikkszám: 08-021-0400-05
Bruttó listaár: ~~393.700 Ft~~



Akciós ár:
→ **348.990 Ft** bruttó
274.795 Ft nettó

LÁNCFŰRÉS

35CM M18FCHS35-0

Cikkszám: 08-021-0403-00
Bruttó listaár: ~~177.800 Ft~~



Akciós ár:
→ **158.990 Ft** bruttó
125.189 Ft nettó

ÜTVECSAVARBEHAJTÓ

1000Nm 1/2 18V LXT

Makita akkus ütvecsavarozó BL (szénkefe nélküli) motorral.

Akkumulátor töltöttség kijelző

Elektronikus 3 állású ütőerő kiválasztás

Dupla LED fény elő- és utánvilágítási funkcióval

Cikkszám: 08-018-0269-00

Bruttó listaár: ~~223.520 Ft~~



Akciós ár:

→ **206.990 Ft** bruttó
162.984 Ft nettó

SAROKCSISZOLÓ

18V LI-ION BL 125 mm

akku, töltő, koffer nélkül (DGA504Z)

Véletlen újraindulást gátló kapcsoló visszajelző LED- del. Keskeny felépítés.

Túlterhelésvédelem figyelmeztető lámpával. Csúszókapcsoló. Tengelyrögzítés.

Szénkefe nélküli (BL) motor. XPT fokozott védelem por és fröccsenő víz ellen.

Akku és töltő nélkül.

Tárcaátmérő 125 mm.

Üresjárat fordulatszám 8.500 1/perc

Súly 2,5 kg.

Tengelyméret M14 x 2

Cikkszám: 08-018-0280-00

Bruttó listaár: ~~72.009 Ft~~



Akciós ár:

→ **57.590 Ft** bruttó
45.346 Ft nettó

ZSÍRZÓGÉP

18V LXT BL Li-ion Z (DGP180Z) (akku, töltő, koffer nélkül)

Főként ipari felhasználásra: mezőgazdasági építőipari és nehézgépek karbantartásához tervezve. Adaptívan változó zsírzónyomás a munkakörülményekhez igazodva.

Az erőteljes motorok köszönhetően a gép akár 69 MPa maximális nyomásra is képes.

2 üzemmód: lassú és automata. Automatikus zsírzósebesség: igazodik a tartály telítettséghez és a célterület igényeihez. Reteszeltető kapcsolóval a kimerültség csökkentéséhez. 290 ml/perc-es szállítási kapacitással a gyors munkavégzésért.

Hordóból közvetlenül újratölthető kartus.

1.2 méteres tömlővel a nehezen hozzáférhető helyekhez is.

Dupla LED fény elő- és utánvilágítási funkcióval a jó láthatóságért még sötétebb viszonyok között is.

Ergonómikus tervezésű markolattal és vállszíjjal a kényelmesebb munkavégzésért.

Cikkszám: 08-018-0215-09

Bruttó listaár: ~~137.909 Ft~~

Akciós ár:

→ **126.890 Ft** bruttó
99.913 Ft nettó



ÜTVEFÚRÓ-CSAVAROZÓ



140Nm szett 40Vmax XG (KÉSZLET EREJÉIG)

Cikkszám: 08-018-0269-15

Bruttó listaár: ~~241.427 Ft~~



Akciós ár:

→ **213.990 Ft** bruttó
168.496 Ft nettó

DUPLA SAROKCSISZOLÓ SZETT KOFFERBEN

(230-as és 125-ös sarokcsiszoló)

(DK0053G)

GA9020

(230-as, 2200 W);

9558HNR

(125-ös, 840 W)

Cikkszám: 08-018-0422-01

Bruttó listaár: ~~104.013 Ft~~



Akciós ár:

→ **86.190 Ft** bruttó
67.866 Ft nettó

ÜTVECSAVARBEHAJTÓ

18V LXT 1050Nm 3/4

Makita akkus ütvecsavarozó BL (szénkefe nélküli) motorral.

Akkumulátor töltöttség kijelző

Elektronikus 3 állású ütőerő kiválasztás

Dupla LED fény elő- és utánvilágítási funkcióval

Cikkszám: 08-018-0269-01

Bruttó listaár: ~~223.520 Ft~~



Akciós ár:

→ **206.990 Ft** bruttó
162.984 Ft nettó

ÜTVECSAVARBEHAJTÓ

40V XGT Li-ion BL 1800Nm 3/4-es (TW001GM201)

Cikkszám: 08-018-0269-04

Bruttó listaár: ~~330.327 Ft~~

Akciós ár:

→ **292.090 Ft** bruttó
229.992 Ft nettó



SAROKCSISZOLÓ R

125 mm, 840W (9558HNR)

Keskeny felépítés, leszigetelt állórész, hajtóműház 4X90°-bal elfordítható szerelhető, lágyindítás, újraindítás-gátló elektronika.

Leszállított tartozékok:

védőfedél, oldalmarkolat, szorítóanya, karima, kulcs.

Méret 271X139X106 mm, tárcsaátmérő 125 mm,

teljesítményfelvétel 840 W,

üresjárat fordulatszám 11.000 1/perc, súly 2,1 kg,

tengelyméret M14x2.

Cikkszám: 08-018-0408-00

Bruttó listaár: ~~36.353 Ft~~



Akciós ár:

→ **29.190 Ft** bruttó
22.984 Ft nettó

18V LXT LI-ION BL 125W 18 KPA 4 SEB PORSZÍVÓ

Akkumulátor névleges feszültség 18 V LXT feszültség

Szénkefe nélküli motor

Levegő mennyiség 1,2 m³/min

Max. Szívókapacitás 180 mbar Tartály kapacitás / por 0,73 L

Gép tömege akkumulátorral 1,3 - 1,6 kg

Termék méretek (H x SZ x M) 503 x 113 x 153 mm

Akkumulátor és töltő nélkül

Készlet erejéig

Cikkszám: 08-018-0339-13

Bruttó listaár: ~~62.103 Ft~~



Akciós ár:

→ **51.690 Ft** bruttó
40.701 Ft nettó

221 RÉSZES SZERSZÁMKÉSZLET MŰANYAG KOFFERBEN

Cikkszám: 08-019-0023-30

Bruttó listaár: ~~57.150 Ft~~

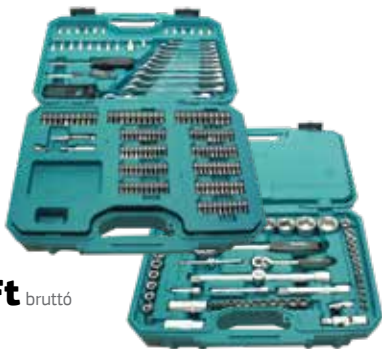

Akciós ár:

→ **46.990 Ft** bruttó
37.000 Ft nettó

FÚRÓ-VÉSŐKALAPÁCS

780W 2,4J SDS-PLUS

SDS-Plus szerszámbe fogás

Reteszelt kapcsoló a folyamatos munkavégzéshez

Fúrás, ütvefúrás, vésés üzemmód

Fordulatszám-szabályozás

Forgásirányváltás

Csúszókuplung

Kézbe simuló csúszásmentes gumirozott markolat

40 fokozatú vésőpozíció állítás

Cikkszám: 08-018-0614-00

Bruttó listaár: ~~62.230 Ft~~



Akciós ár:

→ **53.490 Ft** bruttó
42.118 Ft nettó

LI-ION AKKUMULÁTOR

BL1860B BUL 18V 6,0Ah

Cikkszám: 08-019-0019-33

Bruttó listaár: ~~36.182 Ft~~



Akciós ár:

→ **30.990 Ft** bruttó
24.402 Ft nettó

MAKITA BLUETOOTH RÁDIÓ Z

12Vmax-40Vmax CXT LXT XGT Li-ion Bluetooth akkumulátoros munkarádió, kompatibilis a CXT LXT és XGT akkucsalláddal.

Bluetooth kompatibilis eszközökkel vezeték nélkül hallgathatjuk kedvenc zenéinket vele Bluetooth 5.0.

A 89 mm átmérőjű hangszórók kiváló sztereó hangzást biztosítanak

a 4.0Ah-s akkuval akár 27.5 órás üzemidő (nem tartozéka)

IP65-ös csepp-és porállósági tanúsítvány,

hálózatról és akkumulátorról is működtethető.

Cikkszám: 08-018-0353-13

Bruttó listaár: ~~83.820 Ft~~



Akciós ár:

→ **69.990 Ft** bruttó
55.110 Ft nettó

18V LI-ION SZÚRÓFŰRÉSZ V: 135MM (CSAK GÉP)

(készlet erejéig)

Felső(vasaló)fogantyús kialakítás

Alacsony zaj és vibráció

Motorfék

Szerszámmentes fűrészlap csere

Löketszám- szabályozás

Előtölés állítás

Biztonsági kapcsoló

Beépített LED világítás

Dönthető talp

Porszívóhoz csatlakoztatható

Akkumulátor és töltő nélkül

Cikkszám: 08-018-0324-00

Bruttó listaár: ~~67.818 Ft~~



Akciós ár:

→ **58.190 Ft** bruttó
45.819 Ft nettó



Ajándék



Újdonság



Kifutó



Rendelésre



Készlet erejéig



Bomba ár

FELRAKÓ HEGESZTŐHUZAL

Hyundai SC-600HM SC-600HM 1,2 mm 15 kg/tekercs

- Felrakó hegesztőhuzal kb. 62HRC.
 - Abrázív koptatásra, mezőgazdasági használatra.
 - Párnaréteg nélkül felrakható, a sorolt rétegek nem veszítik el keménységüket.
- Cikkszám: 08-005-0351-01
Bruttó egységár: 3.759 Ft/kg
Bruttó listaár: ~~73.342 Ft~~



Akciós ár:
→ **56.390 Ft** bruttó
44.402 Ft nettó

HEGESZTŐHUZAL KENNEDY

SG2 5 kg 0,8 mm

Cikkszám: 08-008-0177-22

Bruttó egységár: 878 Ft/kg

Bruttó listaár: ~~5.715 Ft~~



Akciós ár:
→ **4.390 Ft** bruttó
3.457 Ft nettó

HEGESZTŐHUZAL

Kennedy SG2 15 kg 1,0 mm

Cikkszám: 08-008-0178-20

Bruttó egységár: 819 Ft/kg

Bruttó listaár: ~~17.399 Ft~~

Akciós ár:

→ **11.190 Ft** bruttó
8.811 Ft nettó



HEGESZTŐ ELEKTRÓDA

Esab bázik eb 12 4.8 kg OK55.00 D3.2

Cikkszám: 08-008-0159-01

Bruttó egységár: 2.310 Ft/kg

Bruttó listaár: ~~12.885 Ft~~

Akciós ár:

→ **10.490 Ft** bruttó
8.260 Ft nettó



CO HEGESZTŐ INV POCMIG 205 SYNERGIC

MIG/MMA IGBT technológiás hegesztő inverter fogyóelektródás, AWI és bevont-elektrodás funkciókkal.

5 kg-os huzaldob befogadására alkalmas.

- Nagy teljesítményű digitális inverter technológia
- Szinergikus vezérlés
- MG/MAG hegesztés manuális és szinergikus módban
- Keményforrasztás - galvanizált felületekhez is - CuSi
- MMA /bevontelektrodás/ hegesztés
- FCAW - polaritásváltás portöltésű huzalhoz
- LT AWI hegesztés
- Digitálisan szabályozott iverősség és ívgyújtás (Arc Force, Hot Start)
- Kompakt méret
- Fémházas huzalelőtoló szerkezet, tartozék recézett huzaltovábbító görgővel, porbeles hegesztőhuzalhoz
- Komplet készületek kiegészítővel

Tartozék IWELD IGrip 150 hegesztőpisztollyal

Cikkszám: 08-005-0500-36

Bruttó listaár: ~~214.465 Ft~~

Akciós ár:

→ **178.790 Ft** bruttó
140.780 Ft nettó



HEGESZTŐHUZAL

Kennedy SG2 15 kg 0,8 mm

Cikkszám: 08-008-0177-20

Bruttó egységár: 919 Ft/kg

Bruttó listaár: ~~18.034 Ft~~

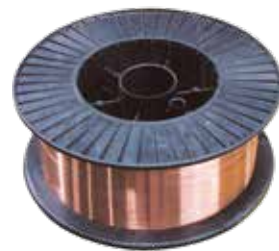

Akciós ár:

→ **12.790 Ft** bruttó
10.070 Ft nettó

HEGESZTŐHUZAL

Kennedy SG2 15 kg 1,2 mm

Cikkszám: 08-008-0179-20

Bruttó egységár: 846 Ft/kg

Bruttó listaár: ~~17.272 Ft~~



Akciós ár:

→ **11.990 Ft** bruttó
9.441 Ft nettó

HEGESZTŐHUZAL ESAB OK ARISTOROD

12.50 18 kg 1,0 mm

Cikkszám: 08-008-0178-07

Bruttó egységár: 1.383 Ft/kg

Bruttó listaár: ~~27.686 Ft~~



Akciós ár:

→ **24.890 Ft** bruttó
19.598 Ft nettó

HEGESZTŐ ELEKTRÓDA

Esab bázik eb12 4.5 kg OK55.00 D2.5

Cikkszám: 08-008-0158-00

Bruttó egységár: 2.375 Ft/kg

Bruttó listaár: ~~12.754 Ft~~



Akciós ár:

→ **10.790 Ft** bruttó
8.496 Ft nettó

IWELD DYNAREG ARGON NYOMCSÖKK

230/22l/mi

Cikkszám: 08-005-0431-78

Bruttó listaár: ~~23.939 Ft~~



Akciós ár:

→ **18.990 Ft** bruttó
14.953 Ft nettó

IWELD CUT 45 PILOT

PLAZMAVÁGÓ INVERTER

- Tartozék: Plazmavágó pisztoly PT 40
 - Ledes kijelző
 - IGBT inverter technológia
 - Vágható anyagvastagság darabolás: 18mm
 - Vágható anyagvastagság szénacél: 14 mm
 - Vágható anyagvastagság rozsdamentes: 14 mm
 - Vágható anyagvastagság alu: 10 mm
 - Vágható anyagvastagság réz: 8 mm
 - 1 fázisú
 - Max. /effektív áramfelvétel: 31A/17A
- Cikkszám: 08-005-0500-44
Bruttó listaár: ~~152.273 Ft~~



Akciós ár:

→ **142.290 Ft** bruttó
112.039 Ft nettó

HEGESZTŐ INVERTER

IWELD ARC 160 MINI

- Hot start funkció
 - Arc force funkció Digitális kijelző
 - Hálózati feszültség: 230V ± 15%
- Cikkszám: 08-005-0500-12
Bruttó listaár: ~~78.486 Ft~~



Akciós ár:

→ **50.990 Ft** bruttó
40.150 Ft nettó

CO HEGESZTŐ

IWELD GORILLA POCKETMIG 215 ALUFLUX

MIG/MMA kétfunkciós IGBT technológiás hegesztő inverter fogyóelektródás és bevont-elektrodás funkciókkal.

- 15 kg-os huzaldob befogadására alkalmas.
 - Hot Start,
 - Huzalelőtölés-sebesség szabályozás,
 - Burn-back (huzal-visszaégés) beállítás,
 - Polaritásváltás lehetőség,
 - Tartozék MIG IGrip 150 hegesztőpisztollyal
- Cikkszám: 08-005-0500-23
Bruttó listaár: ~~210.693 Ft~~



Akciós ár:

→ **179.990 Ft** bruttó
141.724 Ft nettó

HEGESZTŐ FEJPAJZS

AUTOMATA, IWELD NORED EYE II BLACKBASE

- Nagy látómező: 96x39 mm.
- Tartós, könnyű, égést késleltető, időtálló anyag.
- Kívülről állítható elsötétedés és köszörülési mód.
- Ultra magas UV és infravörös védelem.

Cikkszám: 08-005-0510-00

Bruttó listaár: ~~18.225 Ft~~



Akciós ár:

→ **11.990 Ft** bruttó
9.441 Ft nettó

HEGESZTŐ INVERTER

IWELD HD 220 MULTIARC

(készlet erejéig)
200A

- Digitális vezérlésű, IGBT inverter technológiás MMA és LIFT TIG AWI hegesztőgép.
- Túláram és túlmelegedés elleni védelem
EMC (Electro Magnetic Compatibility) áramkörök a fő tápegységben
- Kicsi, könnyű és könnyen hordozható generátorral is működtethető
- Cikkszám: 08-005-0500-50
Bruttó listaár: ~~85.090 Ft~~



Akciós ár:

→ **69.990 Ft** bruttó
55.110 Ft nettó

CO HEGESZTŐ INVERTER

IWELD POCKET MIG 195 ALUFLUX + hegesztőkábelek!

MIG/MMA kétfunkciós IGBT technológiás hegesztő inverter fogyóelektródás és bevont-elektrodás funkciókkal. 5 kg-os huzaldob befogadására alkalmas.

- Hot Start
 - Huzalelőtölés-sebesség szabályozás
 - Burn-back (huzal-visszaégés) beállítás
 - Polaritásváltás lehetőség
 - Fémházas huzalelőtölő szerkezet, tartozék U profilú, recézett huzaltovábbító görgővel, porbeles hegesztőhuzalhoz
- Cikkszám: 08-005-0425-84
Bruttó listaár: ~~151.130 Ft~~



Akciós ár:

→ **123.990 Ft** bruttó
97.630 Ft nettó

HEGESZTŐ INVERTER

IWELD GORILLA POCKETFORCE 200 (200A)

- Állítható Arc Force, Hot Start, Anti Stick, Hálózati feszültség/frekvencia 230V AC±15% 50/60 Hz, Elektroda átmérő Ø 2.5-5.0 mm, Hatásfok ≥85%, Bekapcsolási idő (10 min/40 OC) 200A @ 60% 154A @ 100%
 - Hegesztőáram tartomány 20A-200A, Védelmi osztály IP23
 - Tömeg 3.5 kg
- Cikkszám: 08-005-0500-25
Bruttó listaár: ~~89.281 Ft~~



Akciós ár:

→ **65.990 Ft** bruttó
51.960 Ft nettó

CO HEGESZTŐ INVERTER

IWELD MIG 253 DIGITAL

- MIG/MMA kétfunkciós, fél-digitális vezérlésű IGBT technológiás, kompakt hegesztő inverterek.
- A magas minőségű IGBT inverter technológia garantálja a megbízható és gazdaságos működést
 - ipari és professzionális használatra egyaránt alkalmas
 - nagy bekapcsolási idővel, folyamatosan nagy teljesítmény leadására képes
 - helytakarékos, keskeny-magas felépítés
- Tartozék MIG IGrip 240 hegesztőpisztollyal
- Cikkszám: 08-005-0505-01
Bruttó listaár: ~~396.716 Ft~~



Akciós ár:

→ **359.990 Ft** bruttó
283.456 Ft nettó



BÖHLER EMK

6 CO hegesztőhuzal SG2 18 kg 1,0 mm

Cikkszám: 08-005-0350-30

Bruttó egységár: 1.333 Ft/kg

Bruttó listaár: ~~26.543 Ft~~

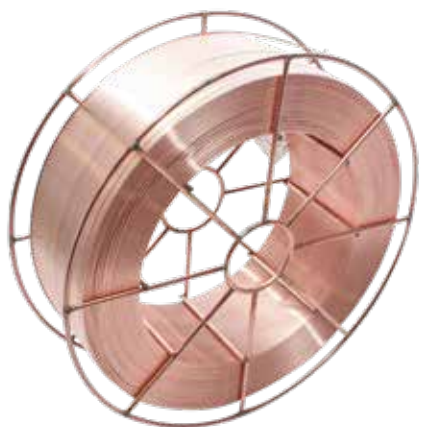

Akciós ár:

→ **23.990 Ft** bruttó
18.890 Ft nettó

HEGESZTŐHUZAL

Esab weld g3si1 SG2 15 kg 1,0 mm

Cikkszám: 08-008-0178-06

Bruttó egységár: 952 Ft/kg

Bruttó listaár: ~~16.116 Ft~~

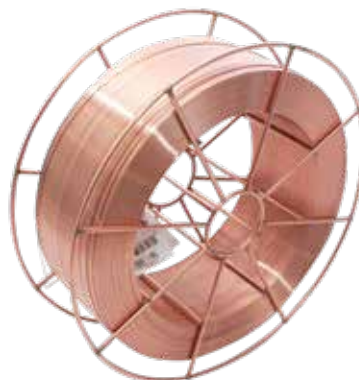

Akciós ár:

→ **14.280 Ft** bruttó
11.244 Ft nettó

HEGESZTŐHUZAL

Esab weld g3si1 SG2 15 kg 1,2 mm

Cikkszám: 08-008-0179-06

Bruttó egységár: 926 Ft/kg

Bruttó listaár: ~~15.608 Ft~~



Akciós ár:

→ **13.890 Ft** bruttó
10.937 Ft nettó

BÖHLER EMK

6 CO hegesztőhuzal SG2 18 kg 1,2 mm

Cikkszám: 08-005-0350-31

Bruttó egységár: 1.338 Ft/kg

Bruttó listaár: ~~26.543 Ft~~

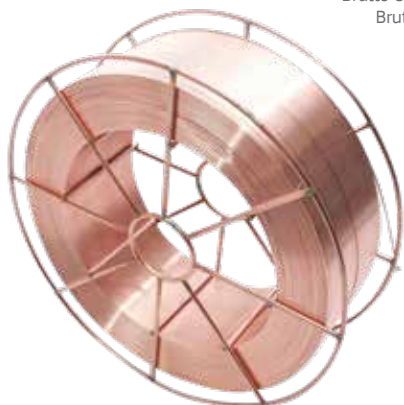

Akciós ár:

→ **24.090 Ft** bruttó
18.969 Ft nettó

HEGESZTŐ ELEKTRÓDA

Kasamas felrakó 5.0 kg 511 D3.2

Cikkszám: 08-008-0197-00

Bruttó egységár: 6.458 Ft/kg

Bruttó listaár: ~~39.065 Ft~~



Akciós ár:

→ **32.290 Ft** bruttó
25.425 Ft nettó

AXIÁL WORKWEAR BASEBALL SAPKA NYÁRI

Cikkszám: 09-300-1010-11
Bruttó listaár: ~~3.556 Ft~~



Akciós ár:

→ **2.990 Ft** bruttó
2.354 Ft nettó

JACKI AXIÁL WORKWEAR 44-62

- Urgent Jacki vastag anyagból
 - Erős igénybevételre ajánlott, modern szabású munkaruha
 - Minőségi anyagból: 260 gr/m² - 98% pamut, 2% elasztán
 - Sok zsebbel ellátva
 - Szürke-fekete színben
- Cikkszám: 09-300-1008-00-tól
09-300-1008-09-ig

Bruttó listaár: ~~14.414 Ft~~



Akciós ár:

→ **13.290 Ft** bruttó
10.464 Ft nettó

DEREKASNADRÁG AXIÁL WORKWEAR

44-62

- Urgent derekasnadrág vastag anyagból
 - Erős igénybevételre ajánlott, modern szabású munkaruha
 - Minőségi anyagból: 260 gr/m²
 - 98% pamut, 2% elasztán
 - Sok zsebbel ellátva
 - Szürke-fekete színben
- Cikkszám: 09-300-1006-00-tól
09-300-1006-09-ig

Bruttó listaár: ~~14.503 Ft~~



Akciós ár:

→ **13.090 Ft** bruttó
10.307 Ft nettó

JÓLLÁTHATÓSÁGI KÉT CSÍKOS MELLÉNY

Citromsárga S-5XL

Cikkszám:
09-004-4226-20-tól
09-004-4226-23-ig
Bruttó listaár: ~~1.612 Ft~~



Akciós ár:

→ **1.390 Ft** bruttó
1.094 Ft nettó

DEREKAS RÖVIDNADRÁG

Axiál Workwear 44-62

Cikkszám: 09-300-1011-00-tól
09-300-1011-09-ig

Bruttó listaár: ~~11.734 Ft~~



Akciós ár:

→ **9.790 Ft** bruttó
7.709 Ft nettó

VÉDŐRUHA DEREKAS RÖVIDNADRÁG

S-3XL

Cikkszám: 09-300-1005-00-00-tól
09-300-1005-00-05-ig

Bruttó listaár: ~~14.033 Ft~~



Akciós ár:

→ **11.690 Ft** bruttó
9.204 Ft nettó

KERTÉSZNADRÁG AXIÁL WORKWEAR

44-62

- Urgent kantárosnadrág vastag anyagból
 - Erős igénybevételre ajánlott, modern szabású munkaruha
 - Minőségi anyagból: 260 gr/m² - 98% pamut, 2% elasztán
 - Sok zsebbel ellátva
 - Szürke-fekete színben
- Cikkszám: 09-300-1007-00-tól
09-300-1007-09-ig

Bruttó listaár: ~~15.557 Ft~~



Akciós ár:

→ **13.990 Ft** bruttó
11.015 Ft nettó

LÉGZÉSVÉDŐ FÉLÁLARC

IKERSZŰRŐS 3M 6200

Puha gumi anyag, hipo-allergén.

Ikerszűrős: két belégzőszelep csökkentett légzési ellenállással.

Cool Flow™ kilégzőszelep a belső melegedés ellen, beszédmembránnal.

Szűrők csatlakoztatása hárompontos rögzítésű bajonettzárral.

Négyponthoz, gyorsan oldható gumi fejszalagok forgócsatokkal.

3M S-200 nyomólevegős készülékkel is kombinálhatók

a félálarcokhoz külön kapható a szűrőbetét.

EU Szabvány: EN140

Cikkszám:

08-005-0126-11

Bruttó listaár: ~~10.344 Ft~~



Akciós ár:

→ **7.990 Ft** bruttó
6.291 Ft nettó

SZŰRŐBETÉT

(3M 6200 ; 6800 maszkhoz)

1 pár 3M 6059 A1B1E1K1

Cikkszám:

08-005-0124-47

Bruttó listaár: ~~7.747 Ft~~



Akciós ár:

→ **6.190 Ft** bruttó
4.874 Ft nettó

VÉDŐSZEMÜVEG PERMETEZŐ

ZEKLER 90

Cikkszám: 09-004-4231-00

Bruttó listaár: ~~7.105 Ft~~



Akciós ár:

→ **5.490 Ft** bruttó
4.323 Ft nettó

PERMETEZŐ OVERÁL

M-3XL

Cikkszám: 08-005-0119-19-től

08-005-0119-23-ig

Bruttó listaár: ~~2.286 Ft~~



Akciós ár:

→ **1.390 Ft** bruttó
1.094 Ft nettó

TELJES ÁLARC

3M 6800 M

Cikkszám: 08-005-0124-07

Bruttó listaár: ~~66.167 Ft~~



Akciós ár:

→ **52.290 Ft** bruttó
41.173 Ft nettó

KÉTCIPZÁRAS ZÖLD OVERALL

S-3XL

Cikkszám: 09-004-4127-00

Bruttó listaár: ~~12.306 Ft~~



Akciós ár:

→ **9.690 Ft** bruttó
7.630 Ft nettó

VÉDŐMASZK

Ffp3 NR D

Cikkszám: 08-005-0124-18

Bruttó listaár: ~~940 Ft~~



Akciós ár:

→ **780 Ft** bruttó
614 Ft nettó

VÉDŐKESZTYŰ

GUIDE 763

Cikkszám: 09-004-4945-08-tól

09-004-4945-11-ig

Bruttó listaár: ~~2.228 Ft~~



Akciós ár:

→ **1.850 Ft** bruttó
1.457 Ft nettó

VÉDŐKESZTYŰ

csúszásmentes vegyszerálló

9-es Guide 9403

Cikkszám: 09-004-4233-09-től

09-004-4233-11-ig

Bruttó listaár: ~~3.280 Ft~~



Akciós ár:

→ **3.450 Ft** bruttó
2.717 Ft nettó

DIADORA UTILITY RAIN JKT TECH ESŐKABÁT

S - 4XL

Cikkszám:

09-004-4105-01-tól

09-004-4105-07-ig

Bruttó listaár: ~~11.563 Ft~~



Akciós ár:

→ **9.690 Ft** bruttó

7.630 Ft nettó

TŰZOLTÓKÉSZÜLÉK

2 KG-OS PKM2C POROLTO

Cikkszám: 08-005-0102-00

Bruttó listaár: ~~10.477 Ft~~



Akciós ár:

→ **8.790 Ft** bruttó

6.921 Ft nettó

TŰZOLTÓKÉSZÜLÉK-TARTÓ

6 kg-os készülékhez

Cikkszám: 08-005-0104-11

Bruttó listaár: ~~8.001 Ft~~



Akciós ár:

→ **7.090 Ft** bruttó

5.583 Ft nettó

TŰZOLTÓKÉSZÜLÉK

ABC 6 KG-OS A43/B233/C

Gumi talpgyűrű és fali

függesztő tartozék

Cikkszám: 08-005-0104-00

Bruttó listaár: ~~17.907 Ft~~



Akciós ár:

→ **14.490 Ft** bruttó

11.409 Ft nettó

TŰZOLTÓKÉSZÜLÉK- TARTÓ DOBOZ

6 kg-os készülék

Cikkszám: 08-005-0104-07

Bruttó listaár: ~~13.342 Ft~~



Akciós ár:

→ **10.890 Ft** bruttó

8.575 Ft nettó

HEVEDER TŰZOLTÓ- KÉSZÜLÉK-TARTÓHOZ

6 kg-os készülékhez

Cikkszám: 08-005-0104-21

Bruttó listaár: ~~1.511 Ft~~



Akciós ár:

→ **1.290 Ft** bruttó

1.016 Ft nettó



Ajándék



Újdonság



Kifutó



Rendelésre



Készlet erejéig



Bomba ár

GUMICSZMA FEKETE

FEKETE (PVC) DUNLOP

Cikkszám:

09-004-4013-35-től

09-004-4013-47-ig

Bruttó listaár: ~~7.302 Ft~~



Akciós ár:

→ **4.690 Ft** bruttó

4.480 Ft nettó

V TRACK ULTRA CSIZMA

Magas bélés, zöld

Cikkszám: 09-004-4540-40-től

09-004-4540-49-ig

Bruttó listaár: ~~10.630 Ft~~



Akciós ár:

→ **9.190 Ft** bruttó

7.236 Ft nettó

TALAN AIRFLEX FÉLCIPŐ S3+SRC+ESD

Cikkszám:

09-004-4105-37-től

09-004-4105-47-ig

Bruttó listaár: ~~26.022 Ft~~



Akciós ár:

→ **21.990 Ft** bruttó

17.315 Ft nettó

TALAN OUTDOOR 368 CIPŐ S3+SRA

Cikkszám:

09-004-4109-37-től

09-004-4109-47-ig

Bruttó listaár: ~~24.130 Ft~~



Akciós ár:

→ **20.090 Ft** bruttó

15.819 Ft nettó

TALAN AIRFLEX BAKANCS S3+SRC+ESD

Cikkszám:

09-004-4106-37-től

09-004-4106-47-ig

Bruttó listaár: ~~27.222 Ft~~



Akciós ár:

→ **22.990 Ft** bruttó

18.102 Ft nettó

TALAN OUTDOOR 318 BAKANCS S3+SRA

Cikkszám:

09-004-4108-37-től

09-004-4108-47-ig

Bruttó listaár: ~~25.146 Ft~~



Akciós ár:

→ **20.990 Ft** bruttó

16.528 Ft nettó

MUNKAVÉDELMI FÉLCIPŐ

TALAN COMFORT S3+SRC

Comfort (S3+SRC) könnyű, vízlepergető bőr munkavédelmi cipő, olaj- és saválló, kopásálló, antisztatikus, SRC csúszásmentes kétrétegű PU talp, acélkapli (12) és talplemez.

Cikkszám:

09-004-4097-37-től

09-004-4097-47-ig

Bruttó listaár: ~~12.764 Ft~~



Akciós ár:

→ **11.390 Ft** bruttó
8.969 Ft nettó

MUNKAVÉDELMI FÉLCIPŐ

TALAN STYLER LOW S3+SRC (KOMPOZIT-KEVLÁR)

könnyű, vízlepergető bőr munkavédelmi cipő, barna, jólláthatósági betét, olaj- és saválló, antisztatikus, kopásálló, SRC csúszásmentes kétrétegű PU talp, kompozitkapli (12) és fémmentes talplemez.

S3-SRC 37/47

Cikkszám:

09-004-4092-37-től

09-004-4092-47-ig

Bruttó listaár: ~~20.955 Ft~~



Akciós ár:

→ **18.590 Ft** bruttó
14.638 Ft nettó

MUNKAVÉDELMI SZANDÁL

S1P SRC BRACCIANO

Viaszos szürke velűrbőr felsőrész, lélegző kopásálló bélés, acél orrvédelem 200 J, kivehető párnázott antisztatikus talpbetét, acél köztalp átszúrás elleni védelem, PU 2D csúszásmentes, olajálló SRC talp.

Cikkszám:

09-004-4063-35-től

09-004-4063-48-ig

Bruttó listaár: ~~17.907 Ft~~



Akciós ár:

→ **14.890 Ft** bruttó
11.724 Ft nettó

MUNKAVÉDELMI BAKANCS

TALAN FORWARD S3+SRA

- Könnyű, vízlepergető bőr munkavédelmi bakancs, fekete, olaj- és saválló, kopásálló, antisztatikus, csúszásmentes kétrétegű PU talp, acélkapli és talplemez, fűzős, vízlepergető, szinbőr, kényelmes talppal ellátott viselet a hosszú munkanapokon kiválóan szellőző és higiénikus textilbélés a friss és száraz lábakért acél kapli a leeső tárgyak ellen, acél talplemez az átszúródás elleni védelem érdekében energiaelnyelő sarokrész, antibakteriális cserélhető talpbetét antisztatikus, csúszásmentes, olajálló kétrétegű BASF poliuretán talppal, párnázott bokarész és békanyelv.

- Széles méretválaszték 37-től 47-ig.

Cikkszám:

09-004-4088-37-től

09-004-4088-47-ig

Bruttó listaár: ~~13.335 Ft~~



Akciós ár:

→ **11.990 Ft** bruttó
9.441 Ft nettó

MUNKAVÉDELMI BAKANCS

TALAN STYLER S3+SRA

- Styler (S3+SRA) könnyű, vízlepergető bőr munkavédelmi bakancs, barna, jólláthatósági betét, olaj- és saválló, antisztatikus, kopásálló - SRA csúszásmentes kétrétegű PU talp, kompozitkapli (12) és fémmentes talplemez.

Cikkszám:

09-004-4091-37-től

09-004-4091-47-ig

Bruttó listaár: ~~21.907 Ft~~



Akciós ár:

→ **19.690 Ft** bruttó
15.504 Ft nettó



Ajándék



Újdonság



Kifutó



Rendelésre



Készlet erejéig



Bomba ár

A devizaárfolyamok kilengése és a jelen költségdali hirtelen változások miatt az árak változtatásának jogát fenntartjuk az akciós időszak időtartama alatt.

Most a Michelin abroncsok mellé ajándék jár!



Vásároljon 2024. június 30-ig minimum 2 db Michelin márkájú, 18"-26" méretű, rakodógép gumiabroncsot és választását vásárlástól függően ajándékkal jutalmazzuk!

- 2 db vásárlás esetén az ajándéka egy Michelin márkázott **KAPUCNIS FELSŐ VAGY HÁTIZSÁK.**
- 4 db vásárlás esetén gurulós bőröndöt kap ajándékba.

(A pontos méretlista az üzleteinkben érhető el, az ajándékok kiszállítása az akciós időszakot követően kezdődik meg!)



Bővebb információért keresse területileg illetékes kollégáinkat!



AZ AXIÁL KFT. KÍNÁLATÁBAN

már megtalálhatók

A PROBST GYÁR

*térkőrakáshoz tartozó
mechanikus pneumatikus
eszközei.*

*Bővebb információért keresse
kollégáinkat: 06 30/625-5438*

GRE[®] OIRE

**A SZŐLŐBETAKARÍTÁS
JÖVŐJE**



**PRÉMIUM
KATEGÓRIÁJÚ,
PROFI SZŐLŐKOMBÁJNOK**

*Nagy teljesítmény, megbízhatóság
és alacsony üzemeltetési költségek*

**VONTATOTT ÚJ ÉS DEMÓGÉPEK EGYEDI ÁRAKON!
MÁR BRUTTÓ 54.483 €-TŐL (nettó 42.900 €-től)**



RK 320 KASZA

- 3250 mm munkaszélesség
- egyenkénti talajkövető forgórészek
- hidraulikus vonórúd állítás
- kétdobos változatok is elérhetőek
- 1850 és 2150 mm munkaszélességgel

MÁR BRUTTÓ 9.004.300 FT-TÓL
NETTÓ 7.090.000 FT-TÓL

ANNABURGER
Competence in Agriculture

IDŐTÁLLÓ NÉMET MINŐSÉG.

Akciót hirdetünk univerzális trágyaszórókra 22 tonnás modellekre.

MÁR BRUTTÓ 88.900 €-TÓL
(NETTÓ 70.000 €-TÓL)

Részletekkel, személyre szabott ajánlatokkal kapcsolatban keresse területileg illetékes üzletkötő kollégáinkat! Akció csak korlátozott ideig érvényes!



SULKY

PRECÍZIÓS MŰTRÁGYASZÓRÓ

Készletkisöpprés

FÜGGESZTETT KIVITELEK

- 900-4000 literes tartálykapacitás
 - ISOBUS csatlakozás
 - Szakaszolható szórászélesség
 - Differenciált kijuttatás
- bruttó 17.780,- €-től**
nettó 14.000,- €-től

VONTATOTT KIVITELEK

- 7200-9500 literes tartálykapacitás
 - ISOBUS csatlakozás
 - Szakaszolható szórászélesség
 - Differenciált kijuttatás
- bruttó 86.360,- €-től**
nettó 68.000,- €-től



RENDELJE MEG ÚJ PÓTKOCSIJÁT ARATÁSRA! MEZŐGAZDASÁGI IGÉNYEKRE FEJLESZTVE



ROMSAN R140 KÉTTENGELYES PÓTKOCSI

- 18 tonna össztömeg
- 800 mm alap oldal + 800 mm magasító
- BPW futómű
- 4950 × 2250 mm-es plató,
- 18 m³ hasznos térfogat
- 385/65 R22,5 új gumikkal

Már bruttó 30.734 € – tól
Nettó 24.200 €-től

ROMSAN R160 TEKNŐS PÓTKOCSI

- 22 tonna össztömeg
(18 tonnára vizsgáztatva)
- 1500 mm alap oldal + 500 mm magasító
- BPW futómű
- 6000 × 2100 mm-es plató,
- 24 m³ hasznos térfogat
- 600/50 R22,5 új gumikkal

Már bruttó 38.735 € – tól
Nettó 30.500 €-től



Részletekkel kapcsolatban keresse területileg illetékes üzletkötő kollégáinkat.



HORSCH PRONTO

gabonavetőgépek
RowControl soronkénti
elzárással



HORSCH PRONTO 4 DC CSUKHATÓ VÁZZAL

- 2.800 literes tartály
- Rövidtárcsás művelőeszközzel
- Gumikerekes tömörítőhenger a tárcsaszor után
- Horsch terminál és nyomjelző nélkül
- Vetésellenőrző rendszer soronkénti szenzorokkal
- RowControl soronkénti elzárással

Ár: bruttó **115.570 €**-től nettó 91.000 €-től

HORSCH PRONTO 6 DC CSUKHATÓ VÁZZAL

- 4.000 literes tartály
- Rövidtárcsás művelőeszközzel
- Gumikerekes tömörítőhenger a tárcsaszor után
- Horsch terminál és nyomjelző nélkül
- Vetésellenőrző rendszer soronkénti szenzorokkal
- RowControl soronkénti elzárással

Ár: bruttó **143.510 €**-től nettó 113.000 €-től



A fenti árak az elérhető szabad mennyiség erejéig érvényesek!

FRAMEST
HUNGARY



FRAPPER FÜGGESZTETT VÁGÓHENGERTÁRCSASORRAL

- 3-8 méter munkaszélesség tartományban
- Alapgép + vágóhenger + hullámos tárcsaszor + világítás + súly pár
- 6 m munkaszélességű bemutatógépek egyedi áron



FRAROLL VONTATOTT VÁGÓHENGEREK

- 4.7-8.0 méter munkaszélesség tartományban
- Fraroll alapgép + nagy vágóhenger
- 6.5 m munkaszélességű bemutatógépek egyedi áron

Sorközművelő kultivátorok

6 sortól 12 sorig

MONOSEM

BRUTTÓ 10.795 €-TŐL
NETTÓ 8.500 €-TŐL



ÚJ RENDELÉSŰ GÉPEK EXTRA KEDVEZMÉNNYEL!

HORSCH CRUISER XL

Sekély kultivátor

Most érdemes megrendelni, hogy a tarlópántást már az új géppel kezdjed!



Miért Horsch Cruiser XL?

- 6 gerendelyes felépítés a tökéletes egyengetés és szalmaterítés érdekében
- Teljes felület átdolgozása a tarlópántásnál
- Finom talaj készítése a magágynál
- 150 kg kioldóerővel rendelkező rugós kapákkal szerelve
- 700 mm-es kapaszár a nagymennyiségű tarlómaradványok átengedéséhez
- Számos hengerváltozat, az optimális visszatömörítéshez

AKÁR **18 % KEDVEZMÉNY**
MINDEN CRUISER XL
SEKÉLY KULTIVÁTORRA!

Landini

KÉSZLET KISÖPRÉS

LANDINI 7-230 DYNAMIC SOROZATÚ

- Hathengeres 225 LE-s FPT motor
- ZF sebességváltó, automata funkciókkal
- Robosztus, alváz felépítés
- Nincs EGR
- T4F utókezelő rendszerrel

7-230 DYNAMIC T4F:

MÁR NETTÓ 105.000 €-TÓL BRUTTÓ AKCIÓS: 133.350€

Akciós árak a készlet erejéig érvényesek.

Részletekkel kapcsolatban keresse területileg illetékes üzletkötő kollégáinkat!



KLÍMASZERELÉS ÉS KARBANTARTÁS



 6500 Baja, Szegedi út 147.	30/277-0201	baja@axial.hu	 5900 Orosháza, Csorvási út 72.	30/277-0208	oroshaza@axial.hu
 5600 Békéscsaba, Berényi út 140.	30/277-0215	bekescsaba@axial.hu	 7630 Pécs, Úszögi út 4.	30/277-0205	pecs@axial.hu
 9300 Csorna, Bartók Béla u. 61.	30/277-0206	csorna@axial.hu	 9600 Sárvár, Ipartelep utca 10.	30/277-0214	sarvar@axial.hu
4031 Debrecen, Kishegyesi út 260.	30/277-0212	debrecen@axial.hu	  8000 Székesfehérvár, Mártírok u. 76.	30/277-0207	szekesfehervar@axial.hu
 7200 Dombóvár, Gagarin u. 75.	30/277-0202	dombovar@axial.hu	  7100 Szekszárd, Bátaszéki út 34/A.	30/277-0211	szekszard@axial.hu
6800 Hódmezővásárhely, Aranyág kert 11.	30/277-0222	hmvhely@axial.hu	5000 Szolnok, Nagysándor J. u. 26.	30/277-0204	szolnok@axial.hu
 7523 Kaposfő, Körforgalom út 2.	30/277-0216	kaposfo@axial.hu	 2800 Tatabánya, Dr. Kóta József u. 1.	30/521-5218	tatabanya@axial.hu
 3396 Kerecsend, Ipar u. 3.	30/277-0217	kerecsend@axial.hu	2225 Üllő, Pesti út 282.	30/277-0209	ullo@axial.hu
 3561 Felsőzsolca, Bódva út 2.	30/277-0210	felsozsolca@axial.hu	 8900 Zalaegerszeg, Kanizsai utca 1.	30/277-0203	zalaegerszeg@axial.hu
4400 Nyíregyháza, Orosi út (7. km)	30/277-0213	nyiregyhaza@axial.hu			

Hidraulikatömítő-gyártás a  piktogrammal jelölt telephelyeinken.

DeLaval kínálat elérhető a  piktogrammal jelölt telephelyeinken



AdBlue töltőállomás már minden telephelyünkön!